

CipherLab Reference Manual

Терминал сбора данных на ОС
Windows Embedded Handheld 6.5

9200

Версия 0.8



Авторские права

Copyright © 2013 CipherLab co., Ltd.

Все права защищены.

Данное руководство содержит конфиденциальную информацию о CipherLab co., Ltd.; она предоставляется в соответствии с лицензионным соглашением, содержащим ограничения на использование, а также охраняется законом об авторских правах. Внесение каких-либо изменений в программное обеспечение продукта категорически запрещено. Учитывая постоянное совершенствование продукта, информация, представленная в настоящем руководстве, может быть изменена без предварительного уведомления. Этот документ содержит информацию, защищенную авторскими правами. Все права зарезервированы. Никакая часть этого руководства не может быть воспроизведена любыми механическими, электронными или другими средствами в любой форме без предварительного письменного разрешения CipherLab co., Ltd.

Ответственность

Информация и интеллектуальная собственность, содержащаяся в настоящем документе, является конфиденциальной между CipherLab и клиентом.

Она остается исключительной собственностью CipherLab co., Ltd. В случае обнаружения каких-либо ошибок в документации, пожалуйста, сообщите нам о них в письменном виде, CipherLab не несет ответственности за случайно допущенные орфографические ошибки или опечатки.

Торговые марки

Логотип CipherLab является зарегистрированной торговой маркой CipherLab co., Ltd. Все торговые марки продуктов и услуг, и товарные знаки являются собственностью их владельцев. Изменение данных идентификационных названий в интересах их владельцев не является нарушением.

Контакты

По вопросам консультации и технической поддержки, пожалуйста, свяжитесь с местным представительством нашей компании. Кроме того, вы можете посетить наш веб-сайт для получения дополнительной информации.

CipherLab co., Ltd.

Для лазерных устройств



Внимание!

Данное устройство излучает fda / iec лазерное излучение 2 класса из порта выхода. Не направляйте луч в глаза.

Удельная единица поглощения (SAR) радиоволн

Терминал сбора данных модели 9200 был разработан в соответствии с действующими требованиями безопасности по воздействию радиоволн. Эти требования основаны на научных рекомендациях, учитывают пределы безопасности, разработанные для обеспечения безопасности всех лиц, независимо от возраста и состояния здоровья. Для определения пределов воздействия радиоволн используется единица измерения, называемая удельным коэффициентом поглощения или УЕП (SAR). Испытания на SAR проводятся с использованием стандартных методов, когда 9200 передает на самом высоком сертифицированном уровне мощности во всех используемых частотных диапазонах. Несмотря на возможные различия между уровнями SAR различных моделей, но все они отвечают соответствующим требованиям по воздействию радиоволн. Данные о коэффициенте SAR для жителей стран, которые приняли предел SAR, рекомендованный международной комиссией неионизирующих излучений (ICNIRP), который составляет 2 Вт / кг, усредненные на десять (10) грамм ткани (например, европейский союз):

Наибольшее значение SAR для данной модели, при проверке CipherLab для использования на уровне тела составляет 1,02 Вт / кг (10 г).

Меры безопасности

Использование другого аккумулятора может повлечь за собой опасность возгорания или взрыва. **Утилизируйте использованные батареи в соответствии с инструкцией.**

- ▶ Использование любых батарей или зарядных устройств, которые изначально не продаются или изготовлены CipherLab, приведет к потере гарантии и может привести к повреждению человеческого тела или самого продукта.
- ▶ Не разбирайте, не разламывайте и не замыкайте внешние контакты батареи.
- ▶ Не подвергайте устройство или батарею воздействию огня.
- ▶ Для сохранения окружающей среды, необходимо, чтобы батареи были утилизированы надлежащим способом.
- ▶ Ни при каких обстоятельствах, не пытайтесь починить устройство самостоятельно.

Уход и обслуживание

- ▶ Терминал предназначен для промышленного использования. Он имеет стандарт защиты IP 65, тем не менее, воздействие на компьютер высокой температуры или воды может повредить его.
- ▶ Когда корпус устройства становится грязным, используйте чистую и влажную салфетку. Не используйте чистящие средства.

- ▶ Используйте чистую, неабразивную, без ворсовую ткань для удаления пыли с ЖК-экрана. Не используйте острые или царапающие предметы при работе с сенсорным экраном. Всегда оставляйте ЖК-экран сухим.
- ▶ Если вы не будете использовать устройство в течение какого-либо периода времени, перенесите данные с устройства на компьютер, а затем отсоедините аккумулятор. Храните устройство и аккумулятор отдельно друг от друга.
- ▶ При обнаружении неисправности в работе устройства, запишите характерные неполадки и обратитесь в местное представительство компании.

История версий

Версия	Дата	Примечание
0.8	17 июня 2013	▶ Проектный выход

Содержание

Для лазерных устройств	- 2 -
Удельная единица поглощения (SAR) радиоволн	- 2 -
Меры безопасности	- 2 -
Уход и обслуживание	- 2 -
История версий	- 4 -
Введение	1
Особенности	2
Комплектация	3
Аксессуары	3
Приступая к работе	5
Обзор	5
Установка батареи	7
Установка SIM карты	8
Использование карты памяти	9
Включение/выключение терминала	10
Подключение гарнитуры	11
Зарядка и коммуникация	12
Использование беспроводных сетей	12
Использование кабеля	13
Использование подставки	14
ИСПОЛЬЗОВАНИЕ ТЕРМИНАЛА 9200	15
1.1. Батарея	16
1.1.1. Уровень заряда батареи	17
1.1.2. Управление питанием	18
1.2. Память	19
1.2.1. Угроза потери памяти	19
1.2.2. Проверка памяти	19
1.3. Клавиатура	20
1.3.1. Настройка клавиатуры	21
1.3.2. Клавиша Alpha	22
1.3.3. Клавиша Shift	22
1.3.4. Клавиша Function	23
1.3.5. Программируемые клавиши	24
1.4. Сенсорный экран	25
1.4.1. Настройка подсветки	25
1.4.2. Настройки экрана	26
1.4.3. Калибровка	27
1.5. Уведомления	28
1.5.1. Светодиодные индикаторы	28
1.5.2. Аудио	28

1.5.3.	Вибросигнал	30
1.6.	Захват данных	31
1.6.1.	Считыватель штрих-кодов и RFID меток	31
1.6.2.	Цифровая камера	31
1.7.	Интерфейсный кабель / зарядное устройство с защелкой	32
1.8.	Коммуникационная поставка/зарядное устройство	33
Изучение основ работы с		34
ОС Windows Embedded Handheld		34
2.1.	Первый запуск	35
2.1.1.	Начальный Экран	35
2.1.2.	Строка оповещения	36
2.1.3.	Выпадающий список строки оповещения	37
2.1.4.	Рабочий Стол	40
2.1.5.	Блокировка терминала	43
2.2.	Методы ввода	44
2.3.	Управление приложениями	45
2.3.1.	Добавление программы на Рабочий Стол	45
2.3.2.	Создание новой папки	45
2.3.3.	Переключение между программами	45
2.3.4.	Закрытие программы	46
2.3.5.	Поиск файла	47
2.4.	Использование ActiveSync	48
2.4.1.	Синхронизация с ПК	48
2.4.2.	Установка/удаление программ	49
2.4.3.	Проводник	51
2.5.	Режим ожидания и перезагрузка терминала	52
2.5.1.	Режим ожидания	52
2.5.2.	Аппаратная перезагрузка (холодная)	53
НАСТРОЙКА ТЕРМИНАЛА 9200		55
3.1.	CipherLab Smart Shell	56
3.1.1.	Выход из CipherLab Smart Shell	58
3.2.	Настройка	60
3.2.1.	Соединения	62
3.2.2.	Персональные данные	64
3.2.3.	Система	65
3.3.	Имя устройства	69
3.3.1.	Изменение имени устройства	69
3.4.	Обновление образа ОС	70
ИСПОЛЬЗОВАНИЕ WI-FI		73
4.1.	Включение Wi-Fi	74
4.1.1.	Включение Wi-Fi с помощью Менеджера Беспроводных Сетей	74
4.1.2.	Соединение	75
ИСПОЛЬЗОВАНИЕ BLUETOOTH		79
5.1.	Включение Bluetooth	80

5.1.1.	Включение Bluetooth с помощью Менеджера Беспроводных Сетей	80
5.2.	Поиск устройств	82
5.3.	Подключение	84
5.3.1.	Подключение	84
5.3.2.	Отключение	86
5.4.	Сервис последовательного порта	87
5.5.	Передача и прием файла	91
5.5.1.	Передача файла	91
5.5.2.	Прием файла	92
5.6.	ActiveSync с помощью Bluetooth.....	93
Использование телефона		95
6.1.	Включение телефона	96
6.1.1.	Включение телефона с помощью менеджера беспроводных сетей	96
6.1.2.	Отсутствие SIM карты.....	98
6.2.	Приложение телефона.....	99
6.2.1.	Интерфейс телефона	99
6.2.2.	Клавиши	100
6.2.3.	Громкость	100
6.3.	Настройки телефона.....	103
6.4.	Звонить по телефону.....	107
6.4.1.	Набор номера	107
6.4.2.	Исходящий звонок.....	108
6.4.3.	Входящий звонок	109
6.5.	Настройка GRPS сети.....	112
Использование считывателя		115
7.1.	Запуск Reader Configuration.....	116
7.2.	Настройка считывателя	117
7.2.1.	Считыватель штрих-кодов.....	117
7.2.2.	RFID считыватель	122
7.2.3.	Mifare ключ	125
7.2.4.	Вывод данных	127
7.2.5.	Уведомления	129
7.2.6.	Сброс настроек по умолчанию	131
7.2.7.	Автозапуск Reader Configuration.....	131
7.2.8.	Настройки штрих-кодов	132
7.2.9.	О программе	133
Использование камеры.....		134
8.1.	Интерфейс камеры	135
8.2.	Захват изображения	136
8.3.	Съемка видео	138
8.4.	Настройка камеры	139
8.5.	Фото и видео.....	141
8.5.1.	Просмотр изображения	141
8.5.2.	Воспроизведение видео	143

8.5.3.	Расширенные настройки	144
УТИЛИТЫ И ПРИЛОЖЕНИЯ.....		147
9.1.	GPS приемник.....	148
9.2.	Назначение клавиш	149
9.2.1.	Переназначение физических клавиш.....	149
9.2.2.	Сброс физических клавиш к значениям по умолчанию	151
9.3.	Утилита резервного копирования данных	152
9.3.1.	Создание резервного образа системы	153
9.3.2.	Восстановление системы с резервного образа	154
9.4.	Утилита синхронизации времени	156
9.5.	Утилита захвата подписи	158
9.5.1.	Захват подписи.....	161
9.5.2.	Просмотр подписи	163
9.5.3.	Изменение настроек	164
Технические характеристики		167
Операционная система, процессор и память		167
Связь и захват данных.....		167
Электрические характеристики		168
Физические характеристики.....		168
Характеристики окружающей среды		169
Программное обеспечение		169
Аксессуары		170
НАСТРОЙКИ СЧИТЫВАТЕЛЕЙ		171
Поддерживаемые штрих-коды.....		172
Поддерживаемые RFID метки		174
Линейный CCD считыватель(SM1).....		175
Штрих-коды		175
ЛАЗЕРНЫЙ СЧИТЫВАТЕЛЬ (SE955)		179
Штрих-коды		179
Различные настройки		185
Идентификатор кода AIM – символы кода.....		185
Идентификатор кода AIM – символы-модификаторы кода		185
2D СЧИТЫВАТЕЛЬ (SE4500DL).....		189
Штрих-коды		189
1D штрих-коды		189
2D штрих-коды		198
Различные настройки		199
NF RFID СЧИТЫВАТЕЛЬ		201
Блок по умолчанию RFID метки		201

Введение

Терминал сбора данных 9200, работающий на ОС Windows Embedded Handheld 6.5, обеспечивает удобство использования и позволяет выполнять широкий круг задач.

Специально разработанный для работы в качестве промышленного КПК, терминал сбора данных 9200 предоставляет богатые возможности сбора данных, голосовой связи и передачи данных, продолжительное время работы, и так далее. Его прозрачно-отражающий ЖК-экран обеспечивает легкость чтения при любом освещении. В дополнение к интегрированным технологиям Bluetooth и 802.11b/g, вы можете добавить GSM / GRPS модуль, чтобы получить наибольшую скорость и оптимальная мобильность. В частности, встроенный GPS приемник становится доступным для использования со сторонними приложениями, определяющими местоположение.

В этом руководстве подробно описано, как настроить и использовать терминал сбора данных. Раздел «Уход и Обслуживание» особенно важен для тех, кто отвечает за обслуживание терминала.

Мы рекомендуем вам сделать копию руководства и иметь ее при себе, для того, чтобы быстро найти ответ на возникающие по ходу работы вопросы. Чтобы избежать непредвиденных ситуаций прочтите данное руководство перед началом использования терминала.

Спасибо вам за приобретение продуктов CipherLab!

Особенности

- ▶ КреПкий корпус, выдерживает тест на падения. Защищен от влаги и пыли. Соответствует классу защиты ip65
- ▶ Операционная система Microsoft Windows Embedded Handheld 6.5, процессор Qualcomm msm7225-1 528 МГц
- ▶ 512 МБ NAND flash-памяти для хранения ос, приложений, настроек
- ▶ 256 МБ SDRAM для запуска приложений, а также данные хранятся программных данных
- ▶ Один microSD слот расширения для карт памяти до 4 ГБ, и SDHC поддерживает до 32 ГБ
- ▶ Три варианта считывателя — CCD, 1D лазерный или 2D считыватели
- ▶ Встроенная 3,0 мегапиксельная CMOS цифровая камера с белым светодиодом для вспышки и автофокусом
- ▶ Самоопределяемые симметричные триггеры
- ▶ Полное беспроводное решение - подключение включает в себя Bluetooth, 802.11b/g и GSM / EDGE / UMTS / HSPA
- ▶ 2.8" цветной прозрачно-отражающий ЖК-экран для улучшения чтения вне помещений
- ▶ Программирование оповещение, включая динамик и вибросигнал
- ▶ Встроенные инструменты утилита настройки модуля считывателя Reader Configuration, Mobile Ghost, утилита назначения клавиш, и т.д.
- ▶ Поддержка mirror browser, генератора приложений
- ▶ Аксессуары и периферийные устройства включают в себя кабель для зарядки и соединения, коммуникационная подставка/зарядное устройство и т.д.

Комплектация

- ▶ Следующие элементы входят в комплект поставки. Сохраните коробку и упаковочный материал для будущего использования в случае, если вам нужно хранить или перевозить терминал:
- ▶
- ▶ Терминал сбора данных 9200
- ▶ Съёмный Литий-ионный аккумулятор
- ▶ Стилус
- ▶ Кабель для зарядки и соединения (USB или RS-232)
- ▶ Ремень для руки
- ▶ Блок питания переменного тока
- ▶ Защитная пленка на экран
- ▶ CD диск с ПО и описанием
- ▶ Руководство пользователя

Аксессуары

- ▶ Защитный чехол
- ▶ Запасной съёмный Литий-ионный аккумулятор
- ▶ Кабель для зарядки и соединения (USB или RS-232)
- ▶ Коммуникационная подставка/зарядное устройство

Приступая к работе

Обзор

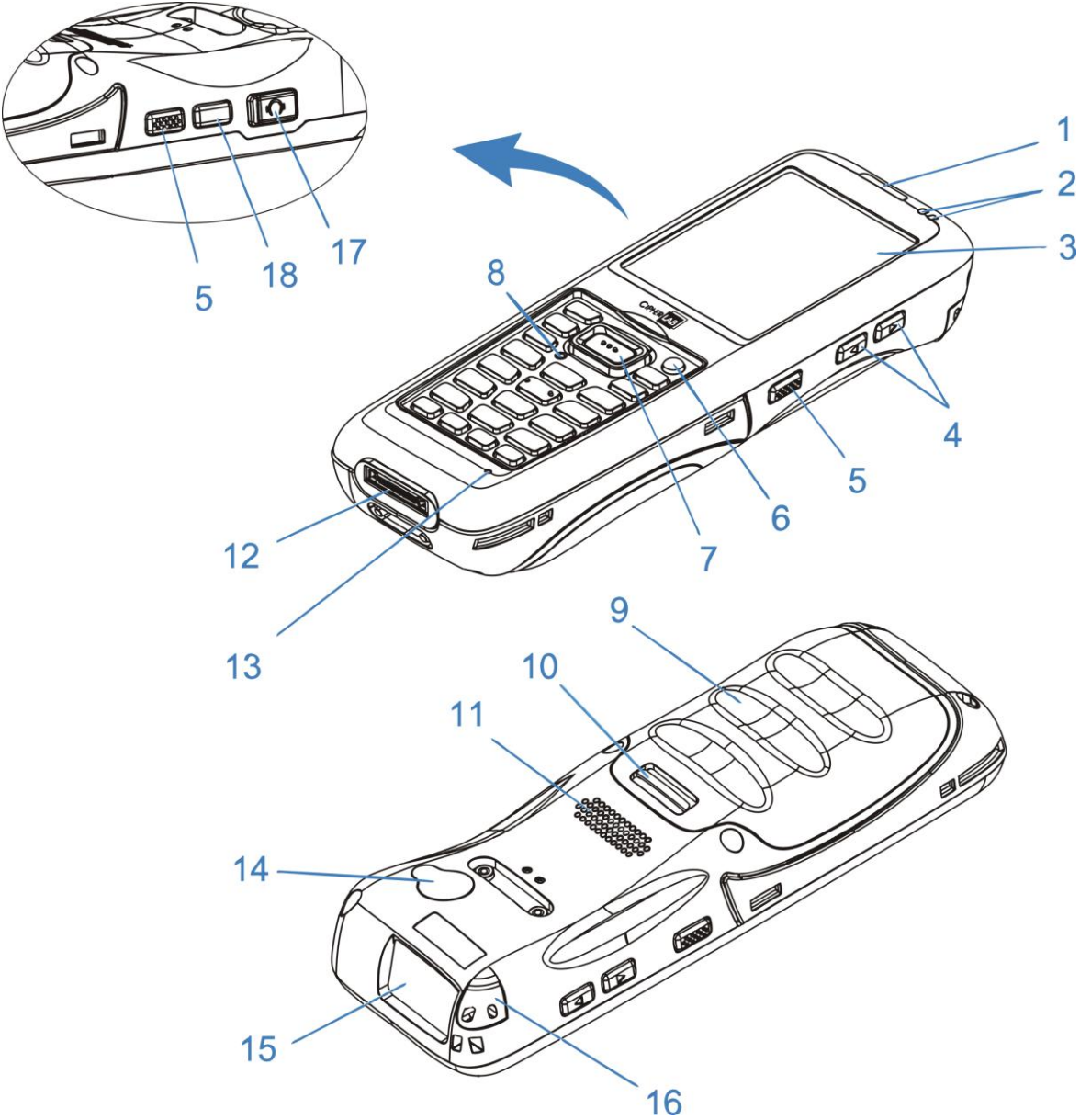

№.	Описание	№.	Описание
1	Приемник	2	Светодиодные индикаторы состояния, успешное считывание (слева) и зарядка аккумулятора (справа)
3	Сенсорный экран	4	Кнопки громкости
5	Боковые клавиши (назначение определяется пользователем)	6	Клавиша включения
7	Клавиши сканирования (назначение определяется пользователем)	8	Кнопка сброса
9	Крышка батарейного отсека	10	Защелка крышки батарейного отсека
11	Динамик	12	Порт зарядки и соединения
13	Микрофон	14	Цифровая камера
15	Окно сканирования	16	Крепление стилуса
17	Разъем для гарнитуры	18	Клавиша приложения (назначение определяется пользователем)

Установка батареи

В целях транспортировки и хранения, терминал и основной аккумулятор хранятся в отдельных упаковках.

Примечание: любое неправильное обращение может уменьшить срок работы аккумулятора.

1. Надавите на защелку крышки батарейного отсека, чтобы разблокировать его.
2. Поднимите и снимите крышку батарейного отсека.
3. Вставьте батарею в батарейный отсек под надлежащим углом ($30^\circ \sim 45^\circ$), контакты батареи должны быть обращены вправо.
4. Нажмите на батарею. Убедитесь, что батарея плотно входит в отсек.
5. Закройте крышку батарейного отсека. Закрепите нижний конец, а затем поверните защелку наверху и нажмите на крышку батарейного отсека до «щелчка». Закрепите крышку батарейного отсека, нажав на верхнюю защелку.

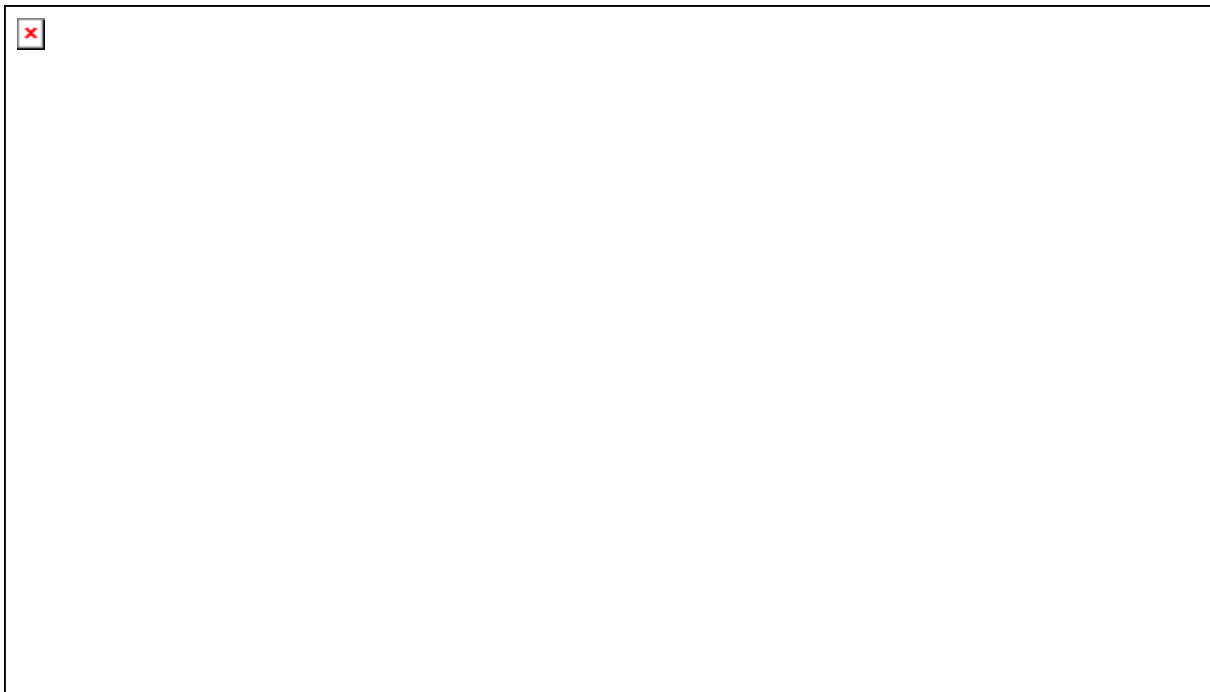

Примечание:

- (1) убедитесь, что защелка крышки аккумуляторного отсека находится в положении «блокировка» перед включением устройства.
 - (2) перед первым использованием, вставьте заряженную батарею, закрепите крышку, а затем нажмите кнопку питания для включения терминала.
-

Установка SIM карты

Установка карты

1. Надавите на защелку крышки батарейного отсека, чтобы разблокировать его.
2. Снимите крышку аккумуляторного отсека, а также аккумулятор.
3. Вставьте SIM-карту в слот для SIM-карт, как показано на картинке в отсеке батареи. Нажмите на SIM-карту, чтобы зафиксировать ее в этом положении.
4. Закройте крышку батарейного отсека. Закрепите нижний конец, а затем поверните защелку наверху и нажмите на крышку батарейного отсека до «щелчка». Закрепите крышку батарейного отсека, нажав на верхнюю защелку.

Удаление карты

1. Надавите на защелку крышки батарейного отсека, чтобы разблокировать его.
2. Снимите крышку аккумуляторного отсека, а также аккумулятор.
3. Нажмите на SIM-карту. Она будет автоматически извлечена для удаления.
4. Закройте крышку батарейного отсека. Закрепите нижний конец, а затем поверните защелку наверху и нажмите на крышку батарейного отсека до «щелчка». Закрепите крышку батарейного отсека, нажав на верхнюю защелку.

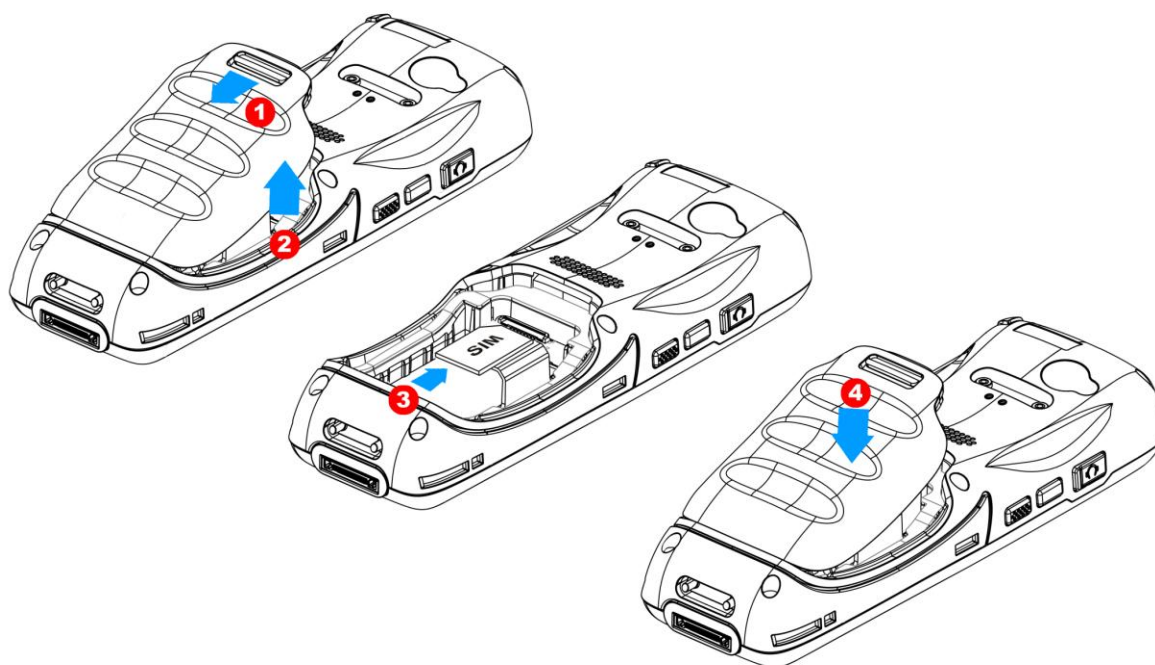

Использование карты памяти

Слот для карт microSD расположен в верхней части отсека для батарей.

Установка карты

1. Надавите на защелку крышки батарейного отсека, чтобы разблокировать его.
2. Снимите крышку аккумуляторного отсека, а также аккумулятор.
3. Вставьте карту памяти в слот для microSD карт, как показано на картинке в отсеке батареи. Нажмите на карту памяти, чтобы зафиксировать ее в этом положении.
4. Закройте крышку батарейного отсека. Закрепите нижний конец, а затем поверните защелку наверху и нажмите на крышку батарейного отсека до «щелчка». Закрепите крышку батарейного отсека, нажав на верхнюю защелку.

Удаление карты

1. Надавите на защелку крышки батарейного отсека, чтобы разблокировать его.
2. Снимите крышку аккумуляторного отсека, а также аккумулятор.
3. Нажмите на карту памяти. Она будет автоматически извлечена для удаления.
4. Закройте крышку батарейного отсека. Закрепите нижний конец, а затем поверните защелку наверху и нажмите на крышку батарейного отсека до «щелчка». Закрепите крышку батарейного отсека, нажав на верхнюю защелку.

Примечание: мы предлагаем использовать карты Toshiba и Sandisk класса 4.

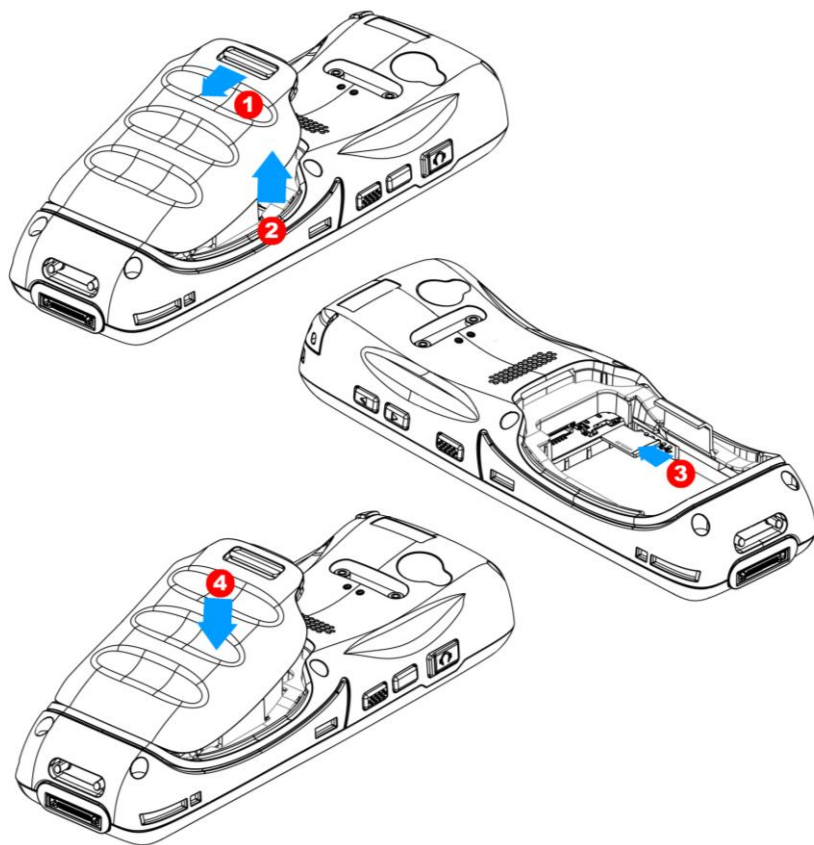

Включение/выключение терминала

Включение терминала

Чтобы включить/выключить терминал, нажмите кнопку питания , которая находится справа сверху клавиатура. Терминал открывает [Начальный Экран](#).

Примечание: чтобы терминал включился, крышка аккумуляторного отсека должна быть закрыта.

Выключение терминала

Чтобы выключить мобильный компьютер, нажмите и удерживайте кнопку питания  в течение более трех секунд. На экране появится меню, позволяющее выбрать между перезагрузкой и выключением питания. Прежде чем нажать **Отключить питание**, убедитесь, что все пользовательские данные и задачи были сохранены.

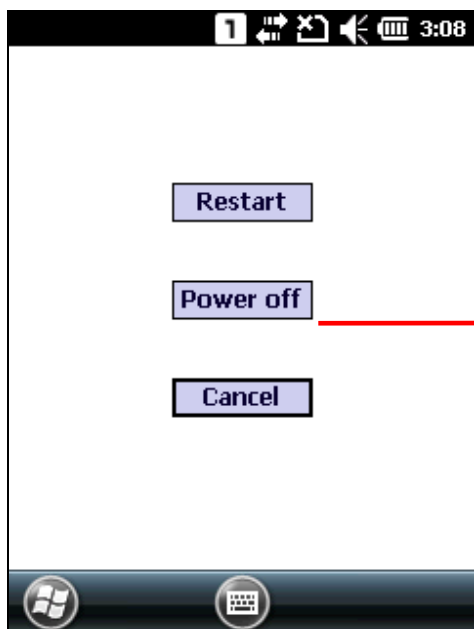

Нажмите, чтобы
выключить терминал

Подключение гарнитуры

Разъем для гарнитуры расположен на левой стороне терминала. Вы можете использовать гарнитуру для воспроизведения звука или общения через приложение телефона, аудио мгновенными сообщениями и т.д.

1. Откиньте вверх резиновую накладку.
2. Подключите гарнитуру к разъему.
3. Откиньте обратно резиновую накладку.

Примечание: убедитесь, что вы пользуетесь гарнитурой, которая соответствует стандартам STIA.

Зарядка и коммуникация

- ▶ По соображениям безопасности, обе батареи поставляют незаряженными. Перед тем, как включать терминал, полностью зарядите основную батарею при помощи адаптера питания, кабеля для зарядки и соединения (USB или RS-232) или коммуникационной подставки/зарядного устройства.

Время зарядки

- ▶ Основная батарея: необходимо около 4 часов чтобы полностью зарядить батарею средней емкости и около 6 часов для батареи высокой емкости. (при помощи адаптера питания). Светодиод будет медленно моргать красным цветом во время зарядки, как только он полностью зарядится, цвет станет зеленым.
- ▶ Когда основная батарея снята, часы реального времени будут сохранены.

Температура зарядки

- ▶ Рекомендуется заряжать батареи при комнатной температуре (18°С~25°С).
- ▶ Зарядка прекращается если температура упадет ниже 0°С или превысит 45°С

Энергопотребление

- ▶ Когда все беспроводные модули (802.11b/g, GSM/GRPS, Bluetooth) работают при питании от батареи, заряд батареи быстро падает.
- ▶ Чтобы предотвратить отключение системы из-за низкого заряда батареи, рекомендуется всегда иметь запасную батарею или же включать беспроводные модули, только во время работы от внешнего источника питания.

Использование беспроводных сетей

Терминал поддерживает широко применяемые беспроводные технологии, Bluetooth и 802.11b/g, и может отправлять и получать данные в реальном времени наиболее эффективным способом. Выберите в дополнение GSM/GRPS модули для передачи данных и голосовой связи.

Использование кабеля

1. Закрепите кабель для зарядки и соединения к нижнему концу терминала.
2. Вставьте штекер адаптера постоянного тока в разъем питания на кабеле для зарядки и соединения.
3. Подключите один конец шнура питания к адаптеру, а другой конец к электрической розетке. (используйте шнур питания, соответствующий для вашей страны).

Светодиодный индикатор зарядки (слева) на терминале загорится красным во время зарядки. Загорится зеленым, когда зарядка завершена.

4. Если необходимо, подключите USB/RS-232 конец кабеля к компьютеру для передачи данных.

Примечание: вы можете подключить кабель к вашему компьютеру для одновременной передачи данных и зарядки.

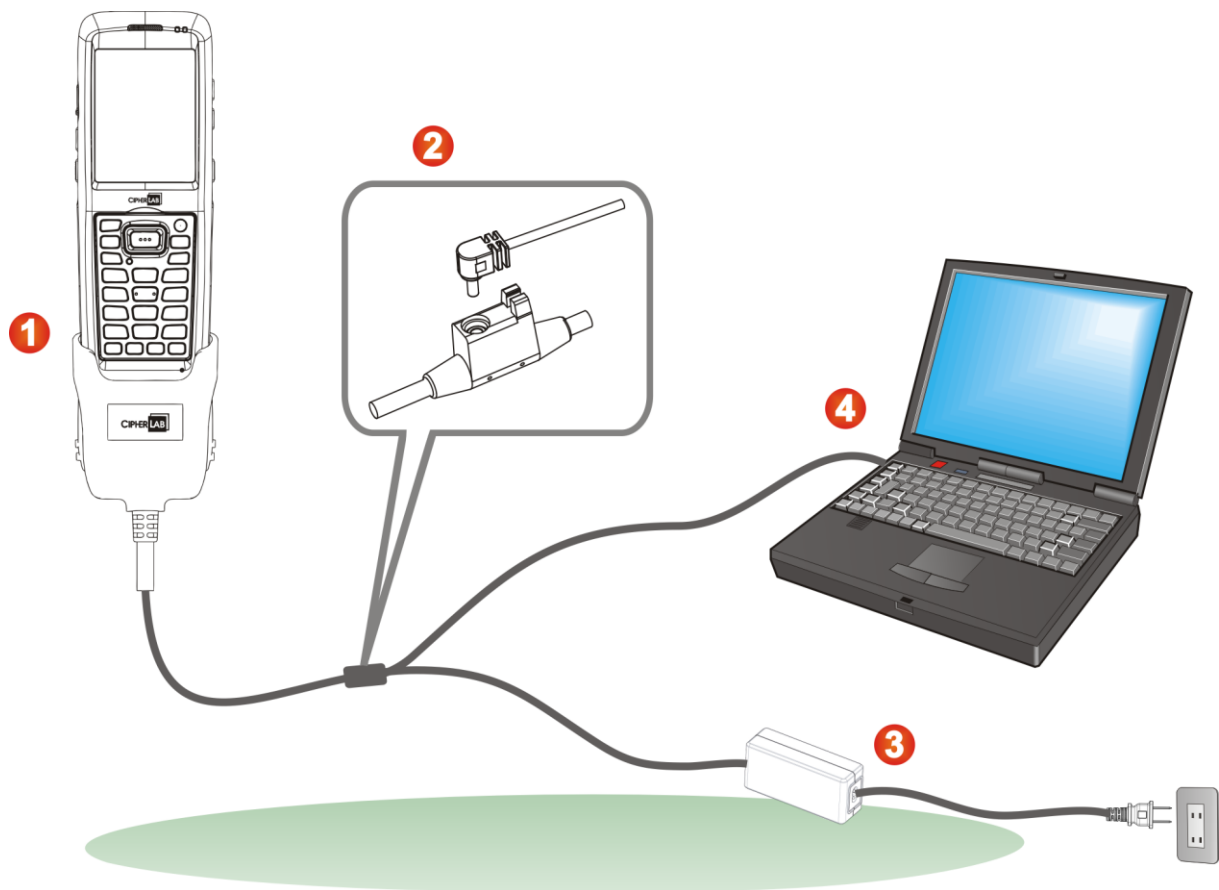

Светодиодный индикатор 9200	Статус	Описание
Зарядка	Красный, горит	Зарядка терминала
	Зеленый, горит	Зарядка завершена

Использование подставки

1. Закрепите терминал на коммуникационной подставке/зарядном устройстве.
2. Вставьте штекер адаптера постоянного тока в разъем питания на задней части подставки.
3. Подключите один конец шнура питания к адаптеру, а другой конец к электрической розетке. (используйте шнур питания, соответствующий для вашей страны).

Светодиодный индикатор зарядки (слева) на терминале загорится красным во время зарядки. Загорится зеленым, когда зарядка завершена.

4. Если необходимо, подключите USB кабель к подставке и к компьютеру для передачи данных.

Примечание: вы можете подключить коммуникационную подставку/зарядное устройство к вашему компьютеру для одновременной передачи данных и зарядки.

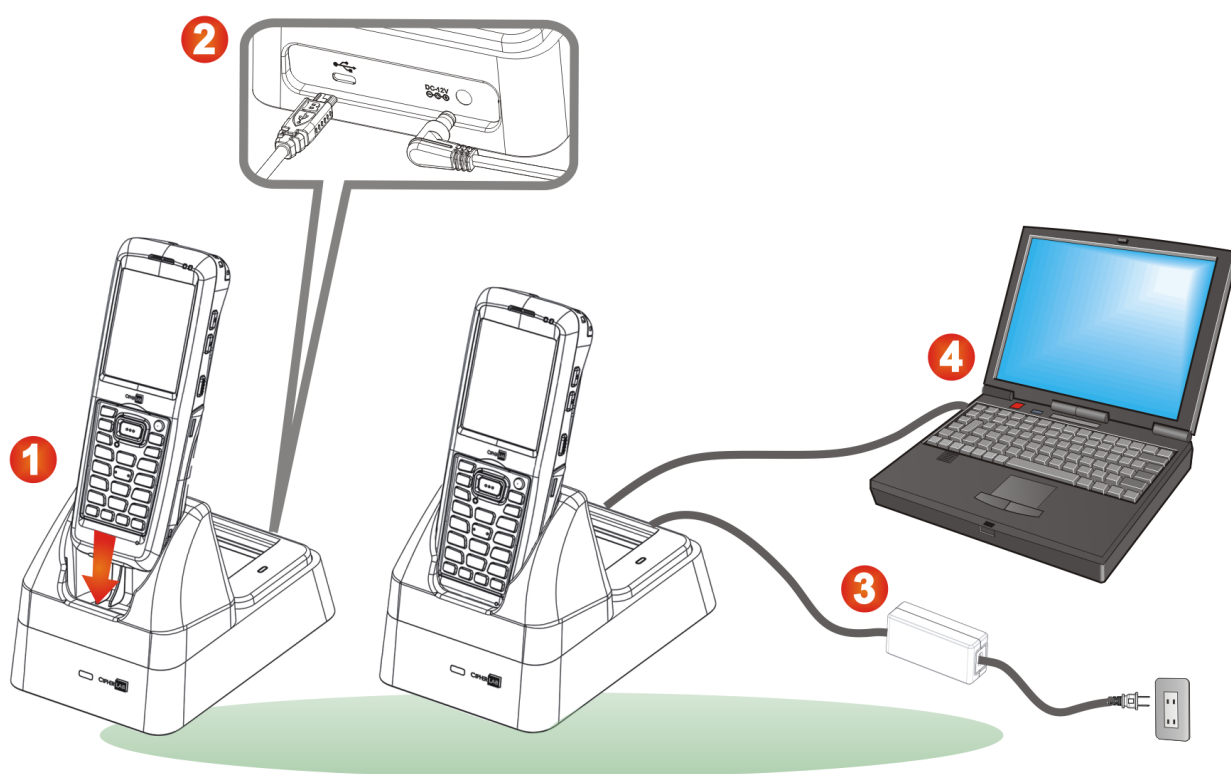

Светодиодный индикатор 9200	Статус	Описание
Зарядка	Красный, горит	Зарядка терминала
	Зеленый, горит	Зарядка завершена
	Красный, мигает (2с:2с)	Ошибка зарядки

ИСПОЛЬЗОВАНИЕ ТЕРМИНАЛА 9200

В этой главе рассматриваются особенности использования терминала.

В данной главе

1.1 Батарея.....	16
1.2 Память.....	19
1.3 Клавиатура.....	20
1.4 Сенсорный экран.....	25
1.5 Уведомления.....	28
1.6 Захват данных.....	31

1.1. Батарея

▶ Основная батарея

Терминал питается от 3,7v/3300 мАч литий-ионного аккумулятора. Обычно необходимо около 4 часов чтобы полностью зарядить его полностью от сетевого адаптера или около 8 часов, с помощью кабеля зарядки (500 мА). Однако, время зарядки может варьироваться в зависимости от рабочего состояния.

▶ Резервная батарея

Запасной аккумулятор поставляется как аксессуар. Мы рекомендуем держать полностью заряженную запасную батарею под рукой для того, чтобы заменить основную батарею, когда она почти разряжена.

Внимание:







(1) крышка батарейного отсека должна быть закрыта. В противном случае терминал не включится нажатием клавиши питания или проснется нажатием клавиши сканирования.

(2) для новой батареи, убедитесь, что она полностью заряжена перед использованием. Всегда имейте запасные батареи, особенно когда вы находитесь на дороге.

1.1.1 Уровень заряда батареи

Аккумуляторная батарея — единственный источник питания при работе терминала в автономном режиме. Поэтому, как только основная батарея разряжается, ее необходимо заменить на другую, полностью заряженную, или зарядить ее как можно скорее. Кроме того, необходимо регулярно делать резервное сохранение важной информации.

Перейдите в **Рабочий Стол | Настройки | Питание**.

Иконка	Описание
	Основная батарея заряжается от внешнего источника питания.
	Основная батарея заряжена на 80%~100%.
	Основная батарея заряжена на 60-79%.
	Основная батарея заряжена на 40%-59%.
	Основная батарея заряжена на 20%-39%.
	Основная батарея заряжена на 0%-19%. Необходима срочная зарядка.

Примечание: когда терминал полностью зарядится и уровень заряда аккумулятора достигнет 100%, значок батареи поменяется с  на .

Внимание:

- (1) как только заряд батареи опустится ниже 20%, уведомление о низком заряде батареи будет отображено на экране.
- (2) низкий уровень заряда резервной батареи ставит под угрозу вашу оперативную память и данные, которые в ней находятся. Всегда сохраняйте данные, и имейте под рукой запасную батарею.
- (3) постоянное использование терминала с низким уровнем заряда батареи может негативно сказаться на продолжительности жизни батареи. Для максимального уровня производительности, своевременно заряжайте батарею.

1.1.2. Управление питанием

Для карманных устройств, энергосбережение - является важным моментом. Всегда выключайте те функции, которые вы не используете, чтобы сохранить заряд батареи. Ниже приведены некоторые советы, которые помогут вам экономить заряд батареи.

Внимание: использование подсветки, беспроводной связи и периферийных устройств, при работе от аккумулятора, существенно уменьшит заряд батареи.

- ▶ Возьмите вторую батарею в дорогу.
- ▶ Завершите беспроводные соединения Bluetooth, 802.11b/g или GSM/GRPS, которые не используются.
- ▶ Установите меньшее время, через которое ЖК-экран автоматически выключится, перейдите в **Рабочий Стол | Настройки | Система** и нажмите **Подсветка экрана**.
- ▶ Выключите подсветку клавиатуры, перейдите в **Рабочий Стол | Настройки | Система**, нажмите **Подсветка Клавиатуры** и выберите **Всегда выключать**.
- ▶ Перейдите **Рабочий Стол | Настройки** и нажмите **Питание**.

В закладке **Батарея**, вы можете контролировать состояние зарядки.

В закладке **Дополнительно**, вы можете включить автоматическое выключение терминала для экономии питания.

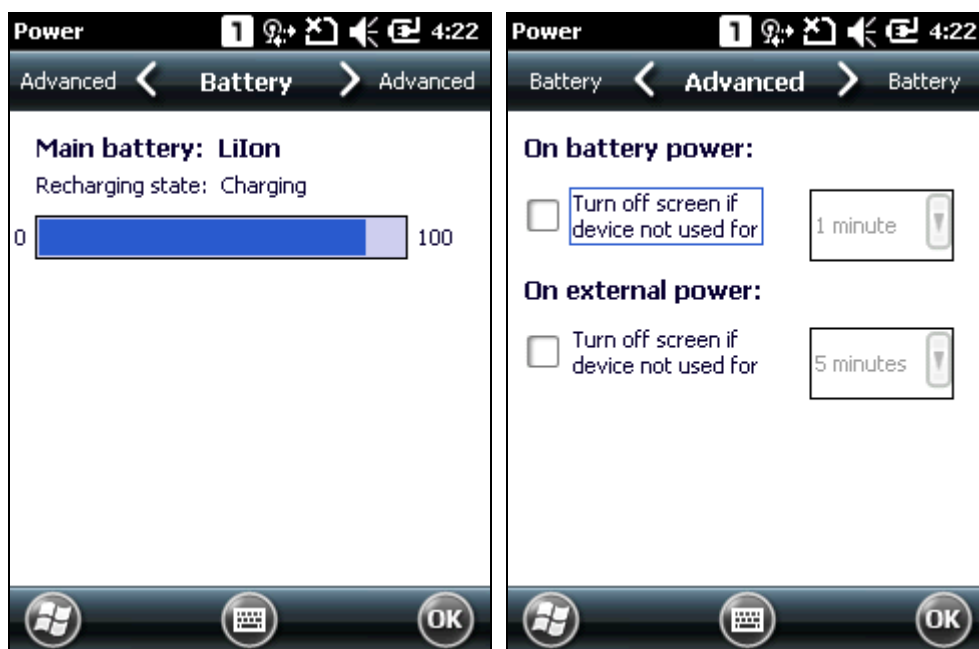

1.2. Память

▶ Внутренняя память (ROM)

512 МБ памяти предназначены для хранения ос (Windows Embedded Handheld 6.5), файлов приложений, настроек и других данных. Тем не менее, часть памяти называют флэш-диск (папкой), на котором могут храниться данные и программы, которые вы хотите сохранить даже после аппаратного сброса.

▶ Оперативная память (RAM)

256 МБ RAM предназначены для хранения данных, запущенных программ, а также для хранения промежуточных данных.

▶ Слот расширения памяти

Терминал оснащен одним слотом для карт памяти microSD. Карты памяти высокой емкости (microSDHC) не поддерживаются.

1.2.1 Угроза потери памяти

Когда основная батарея отсутствует или полностью разряжена, резервная поддерживает содержимое оперативной памяти SDRAM, и операционную систему в течение 30 минут.

Если вы не планируете использовать терминал в течение нескольких дней, помните, что в случае полной разрядки обеих, основной и дополнительной, батарей, произойдет потеря данных. Поэтому необходимо сделать резервную копию важной информации и файлов!

1.2.2 Проверка памяти

Перейдите в **Рабочий Стол | Настройки | Система**, и нажмите **Память**. Там отображается текущий объем и использование памяти.

- ▶ Память – внутренняя память для хранения файлов, например ос и приложений.
- ▶ Программа – использование оперативной памяти для работы приложений.

Кроме того, он содержит информацию о флэш-диске или карте памяти. Флэш-диск является частью 512 внутренней памяти. Поскольку внутренняя память является энергонезависимой, данные или программы, хранящиеся там, не будут стерты после аппаратного сброса.

1.3. Клавиатура

Буквенно-цифровая клавиатура включает в себя буквенно-цифровые клавиши, клавиши вызова / завершения вызова, навигационные клавиши, функциональные клавиши, и так далее. Эта клавиатура находится в цифровом режиме по умолчанию.

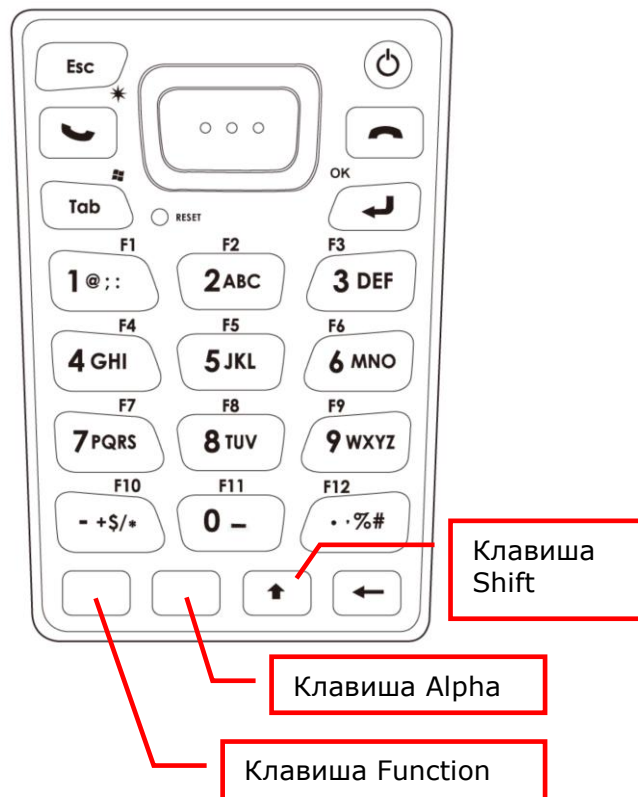

1.3.1 Настройка клавиатуры

Перейдите в **Рабочий Стол | Настройки | Система**, и нажмите **Подсветка клавиатуры** для настройки соответствующих параметров.

Подсветка клавиатуры автоматически включается на 5 секунд при нажатии любой клавиши. Также вы можете настроить подсветку так, чтобы она была всегда выключена или включена. Желательно включить подсветку клавиатуры при работе в темноте, однако, используя подсветку при работе от аккумулятора, вы значительно сокращаете заряд батареи.

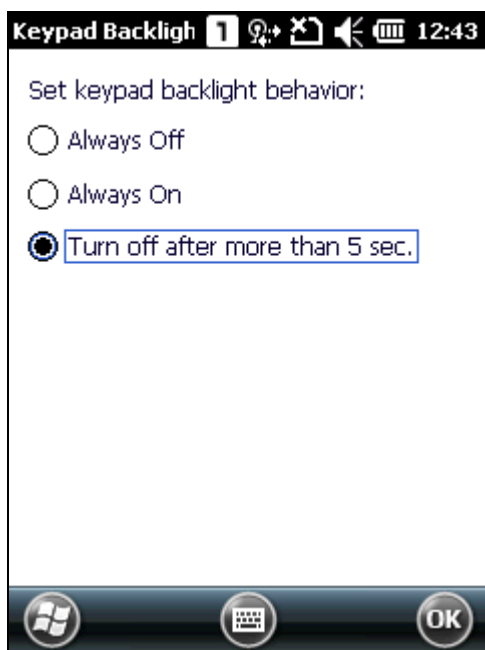

1.3.2. Клавиша Alpha

Буквенно-цифровая клавиатура находится в цифровом режиме по умолчанию. Клавиша альфа [α] служит в качестве кнопки переключения между цифровым и Alpha (буквенным) режимами ввода.

Note: нажмите [α] для переключения между цифровым и строчным буквенным режимами.

Иконка альфа появится в строке состояния с последовательностью, как показано ниже.

Иконка	Клавиша Alpha	Режим ввода
	---	Цифры
	Нажмите [α] один раз	Буквы нижнего регистра



Примечание:

(1) в режиме, используйте клавишу Shift [⇧] чтобы войти в Alpha режим (буквы верхнего регистра) (или).

(2) если вы используете экранную клавиатуру, нажмите Caps (Caps Lock) чтобы переключится между буквами нижнего и верхнего регистра.

1.3.3. Клавиша Shift

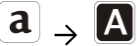

Иконка	Клавиша Shift	Режим ввода
→	Нажмите [⇧] один раз	Клавиша Shift [⇧] модифицирует следующую клавишу в зависимости от режима ввода. (1) в цифровом режиме () ,модифицирует следующую нажатую клавишу. (2) в Alpha (буквы нижнего регистра) режиме () ,он покажет одну символов верхнего регистра после нажатия клавиши Shift [⇧] один раз. К примеру, при вводе “abc”, будет выведено “ABC”.
→		
→	Нажмите [⇧] два раза (вход в Shift Lock режим)	Нажатие клавиши Shift [⇧] два раза заблокирует текущий режим ввода. (1) в цифровом режиме () , заблокирует цифровой

		режим ввода. (2) в Alpha (буквы нижнего регистра) режиме () , он заблокирует режим букв верхнего регистра (= Caps Lock). К примеру, при вводе “abc”, будет выведено “ABC”.
---	--	---

Примечание: не нужно долго нажимать на клавишу Shift [⇧].

13.4. Клавиша Function

Функциональная клавиша [Fn] является специальной клавишей, и функционал комбинаций клавиш зависит от приложения.

- 1) Чтобы включить функциональный режим, нажмите [Fn] на клавиатуре. Его значок  появится в строке состояния.
- 2) Теперь нажмите другую клавишу, чтобы получить значение комбинации клавиш (например, нажмите [1], чтобы получить значение F1).
- 3) Чтобы получить значение другой комбинации клавиш, повторите шаг 2.
- 4) Чтобы отключить функциональный режим, нажмите [Fn] еще раз, и иконка  исчезнет.

Примечание: длительное нажатие на клавишу [Fn] необязательно.

Комбинации клавиши [Fn] по-умолчанию:

Комбинация клавиш	Действие
[Fn], [1] = F1	Доп. Клавиша 1
[Fn], [2] = F2	Доп. Клавиша 2
[Fn], [3] = F3	Говорить
[Fn], [4] = F4	Свернуть текущее окно
[Fn], [5] = F5	N/a
[Fn], [6] = F6	Уровень звука вверх
[Fn], [7] = F7	Уровень звука вниз
[Fn], [8] = F8	*
[Fn], [9] = F9	#
[Fn], [0] = F10	Запись

Примечание: нажмите клавишу [Fn], а затем нажмите вторую клавишу для определенной функции.

13.5. Программируемые клавиши

Следующие клавиши определяются пользователем. Они могут быть определены в качестве другого ключа или служить в качестве ярлыка для запуска конкретной программы.

- ▶ Две боковых клавиши
- ▶ Клавиша приложения
- ▶ [-] («Дефис»)
- ▶ [.] («Точка»)

1.4. Сенсорный экран

На терминале установлен 2,8" ЖК-дисплей с разрешением 240x320 пикселей (qvga). Светодиодная подсветка экрана, которая помогает при чтении при тусклом освещении. Ею можно управлять вручную или автоматически.

Внимание: использование подсветки при работе от батареи существенно уменьшает заряд батареи. Предлагается уменьшить яркость подсветки во время работы в хорошо освещенном месте или автоматически выключать терминал, когда он не используется.

1.4.1. Настройка подсветки

Перейдите в **Рабочий Стол | Настройки | Система** и нажмите **Подсветка экрана** для настройки соответствующих параметров. В настройках подсветки/внешнего источника питания, вы можете выбрать пункт **Выключить подсветку, если терминал не используется** и задайте временной интервал перехода в режим ожидания. Вы также можете установить яркость подсветки, перетаскивая ползунок вправо (для увеличения яркости) или влево (для уменьшения яркости).

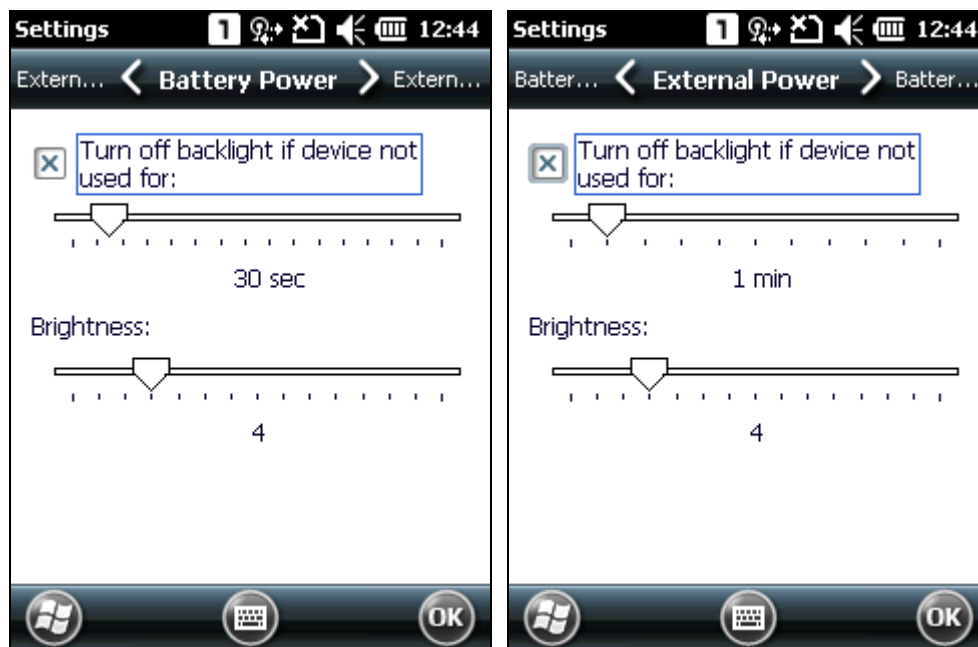

1.4.2. Настройки экрана

ЖК-дисплей - это сенсорный экран, который может быть откалиброван через выравнивания экрана.

Перейдите в **Рабочий Стол | Настройки | Система** и нажмите на **Экран** для настройки соответствующих параметров. Вы можете заново откалибровать сенсорный экран, сгладить края шрифта или настроить размер шрифта, отображаемого на экране, если это необходимо.

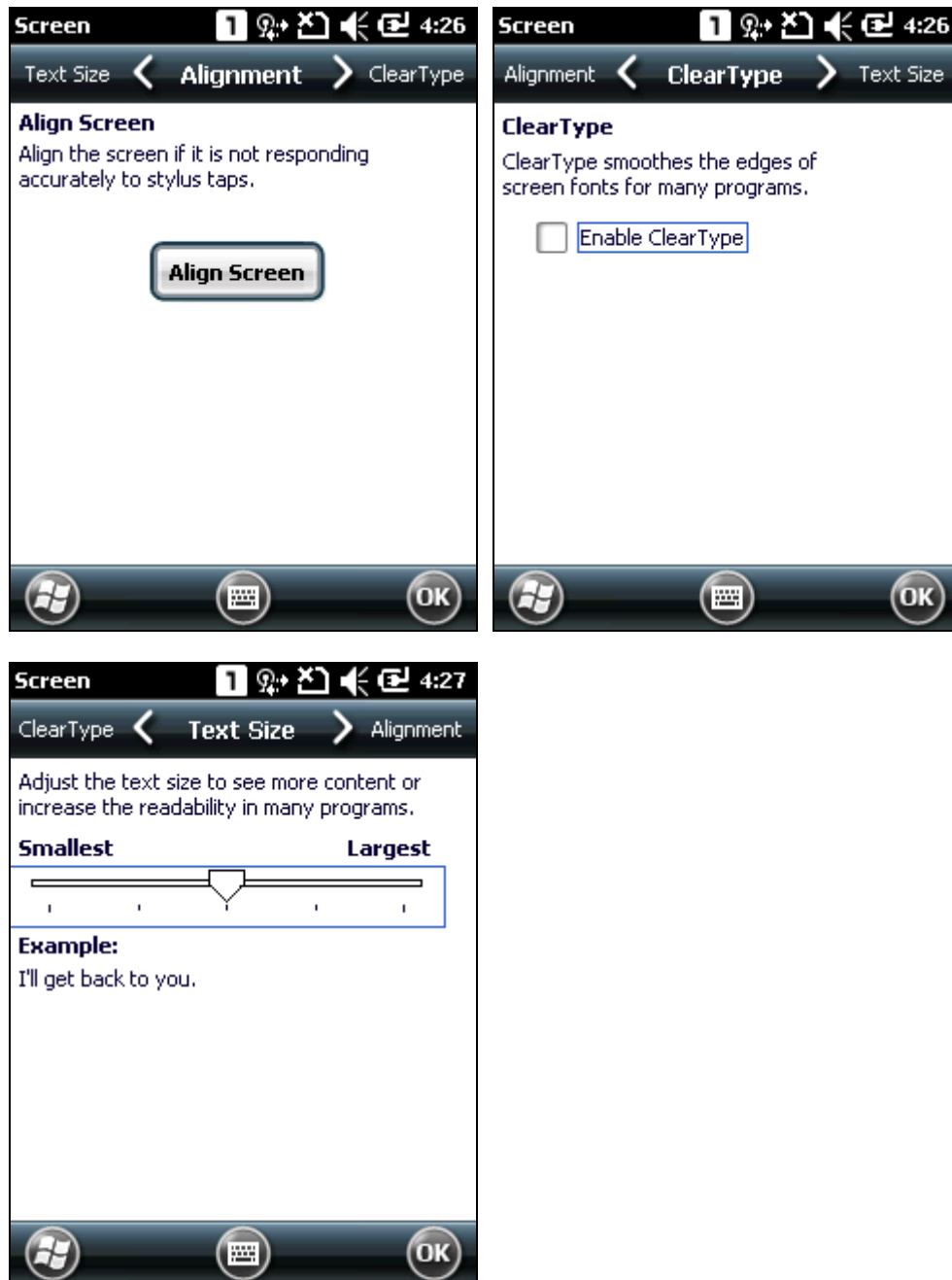

Внимание: не используйте заостренные или острые предметы для вождения по поверхности экрана.

14.3. Калибровка

Сенсорный экран нуждается в калибровке после определенного периода использования для обеспечения его точности. Калибровка выравнивает набор координат на сенсорной панели и ЖК-дисплее.

Нажмите на **Настройки** | **Система** | **Экран** , чтобы открыть окно калибровки. Нажмите **Откалибровать экран** для начала калибровки. Используйте стилус для последовательного нажатия на перекрестье, чтобы выполнить калибровку.

После завершения калибровки, окно закрывается.

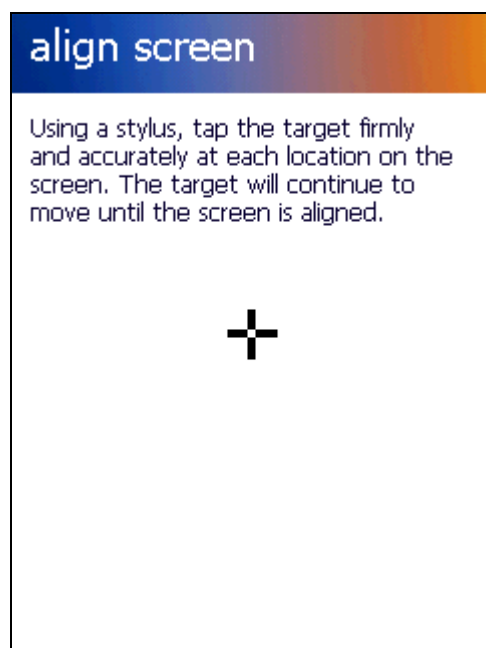

1.5. Уведомления

1.5.1 Светодиодные индикаторы

Два светодиодных индикатора, расположенные над сенсорным экраном предоставят информацию о состоянии зарядки, световом луче считывателя, и "успешном считывании" во время сбора данных.

Светодиодные индикаторы		Цвет	Описание
Левый	Зарядка	Зеленый, горит	Зарядка завершена
		Красный, горит	Зарядка
	Считыватель	Зеленый, моргнул 1 раз	Успешное считывание
Правый	Луч считывателя	Оранжевый, горит при нажатии на клавишу сканирования	Луч считывателя послан

Примечание: для светодиодной идентификации считывателя, светодиодная идентификация должна быть включена в настройках считывателя.

1.5.2 Аудио

Динамик используется для воспроизведения звуков для событий в ОС Windows и программ, или воспроизведения аудио файлы, таких как .wav. Кроме того, он может быть настроен для оповещений о состоянии терминала. В шумной обстановке, рекомендуется подключить СТИА гарнитуру. Разъем для гарнитуры предусмотрен на левой стороне терминала и является 3,5 мм разъемом для стереонаушников. Терминал также поддерживает использование Bluetooth-гарнитуры.

Перейдите **Рабочий Стол | Настройки** и нажмите **Звуки и Уведомления** для настройки соответствующих параметров.

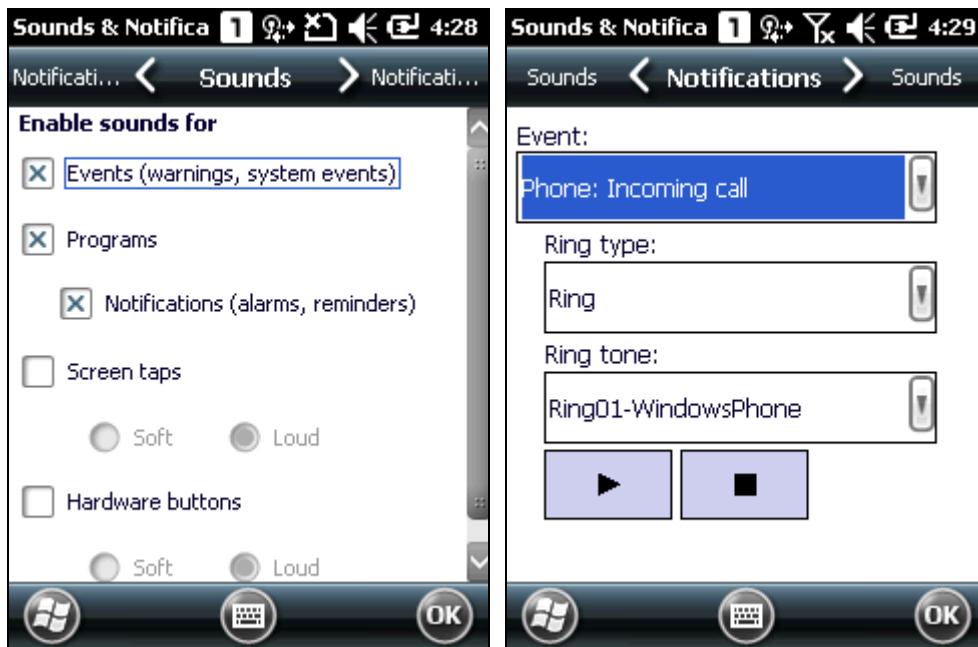

1.5.3. Вибросигнал

В терминале имеется вибросигнал для тактильного оповещения пользователя. Он встроен в корпус устройства. Он предназначен для оповещения о состоянии терминала. Это может быть полезно при работе в шумной обстановке.

Нажмите на верхнюю часть экрана, чтобы открыть верхнюю панель, а затем нажмите на иконку настройки громкости. Вы можете отключить звук или установить режим вибрации.



Примечание: вы можете переключать настройки громкости между вкл., вибрация и выкл. В окне настройки громкости. Ползунок уровня громкости доступен только при включенном звуке.

1.6. Захват данных

1.6.1 Считыватель штрих-кодов и RFID меток

Несмотря на большую функциональность, терминал в первую очередь является считывателем штрих-кодов/RFID меток. Терминал имеет встроенный лазерный 1D считыватель или 2D считыватель вместе с RFID считывателем. Поддерживается большое количество различных штрих-кодов и RFID-меток для их считывания и декодирования данных.

1.6.2. Цифровая камера

Интегрированная 3.0-мегапиксельная CMOS-камера специально разработана для захвата изображения. Мы предоставляем утилиту для съемки, которая специально предназначена для включения камеры и захвата изображений.

1.7. Интерфейсный кабель / зарядное устройство с защелкой

Интерфейсный кабель/зарядное устройство с защелкой обеспечивает удобный способ для зарядки вашего терминала, а также подключения его к компьютеру.

- ▶ Нажмите вверх до «щелчка»; нажмите на защелки и потяните вниз для отсоединения
- ▶ Подключает терминал к ПК через USB или RS-232
- ▶ Разъем адаптера постоянного тока на кабеле для зарядки терминала
- ▶ Полная зарядка в течение 8 часов
- ▶ Светодиод на терминале показывает состояние зарядки
- ▶ Вход: 100-240V AC, 50/60Гц; выход: 5V DC/4A

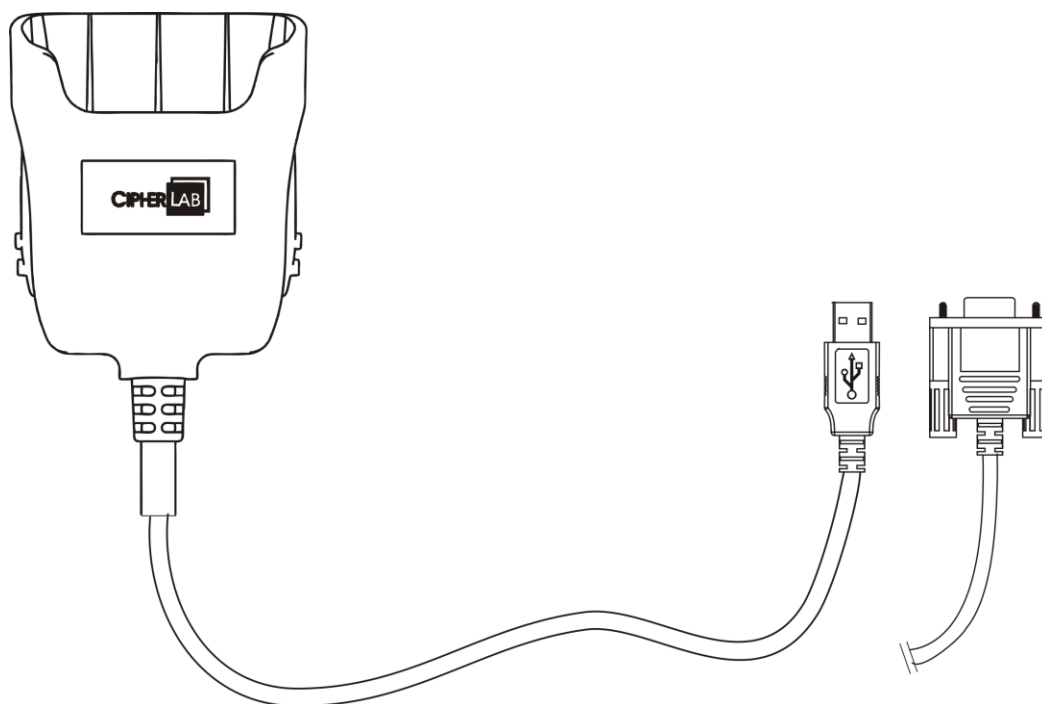

1.8. Коммуникационная подставка/зарядное устройство

Коммуникационная подставка/зарядное устройство позволяет заряжать терминал и запасную батарею одновременно. Вы также можете использовать подставку для передачи данных между ПК.

- ▶ Отделения для зарядки терминала и запасной батареи
- ▶ MicroUSB разъем на задней части подставки для передачи данных с ПК
- ▶ Поддерживает режим USB хоста через USB OTG кабель
- ▶ Разъем адаптера постоянного тока на кабеле для зарядки терминала
- ▶ Полная зарядка в течении примерно 8 часов
- ▶ Передний светодиодный индикатор показывает состояние зарядки терминала
- ▶ Боковой светодиодный индикатор показывает состояние зарядки для запасного аккумулятора
- ▶ Вход: 100-240V AC, 50/60Гц; выход: 5V DC/3.3A

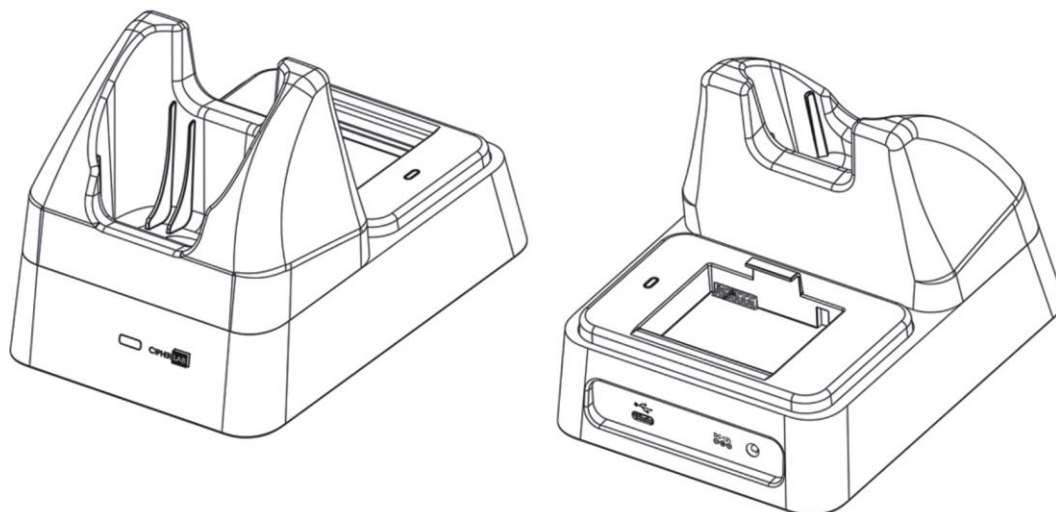





Изучение основ работы с

ОС Windows Embedded Handheld

В этой главе в основном описываются основные навыки работы с терминалом серии 9200. Утилиты для сбора, обработки и передачи данных, описываются в следующих главах.

Терминал разработан специально для сбора данных в режиме реального времени в среде Windows Embedded Handheld 6.5. Для ознакомления с основными функциями и особенностями Windows не нужно много времени и сил.

- ▶ Нажмите на элемент, чтобы выбрать его.
- ▶ Нажмите и удерживайте элемент, чтобы просмотреть меню задач, таких как вырезать, копировать, переименовать, удалить и т.д.
- ▶ Нажмите  в нижней части экрана, чтобы закрыть активное окно, диалоговое окно, или работающее приложение.
- ▶ Нажмите  в нижней части экрана, чтобы сохранить текущие настройки и выйти из приложения (или свернуть окно в некоторых приложениях).
- ▶ Нажмите  в нижней части экрана для возврата к предыдущему меню.
- ▶ Нажмите  в нижней части экрана, чтобы открыть Рабочий Стол.

В данной главе

2.1 Первый запуск.....	35
2.2 Методы ввода	44
2.3 Управление приложениями	45
2.4 ИСПОЛЬЗОВАНИЕ ACTIVESYNC	48
2.5 Режим ожидания и перезагрузка терминала	52

2.1. Первый запуск

2.1.1 Начальный Экран

Когда терминал полностью заряжен, нажмите клавишу питания в течение трех секунд, чтобы включить терминал и ожидать появления Начальный Экран.

Прокрутите Начальный Экран вверх и вниз, чтобы выделить нужное приложение. Дополнительная информация или элементы появятся сбоку, а панель дополнительных клавиш будет доступна в нижней части экрана

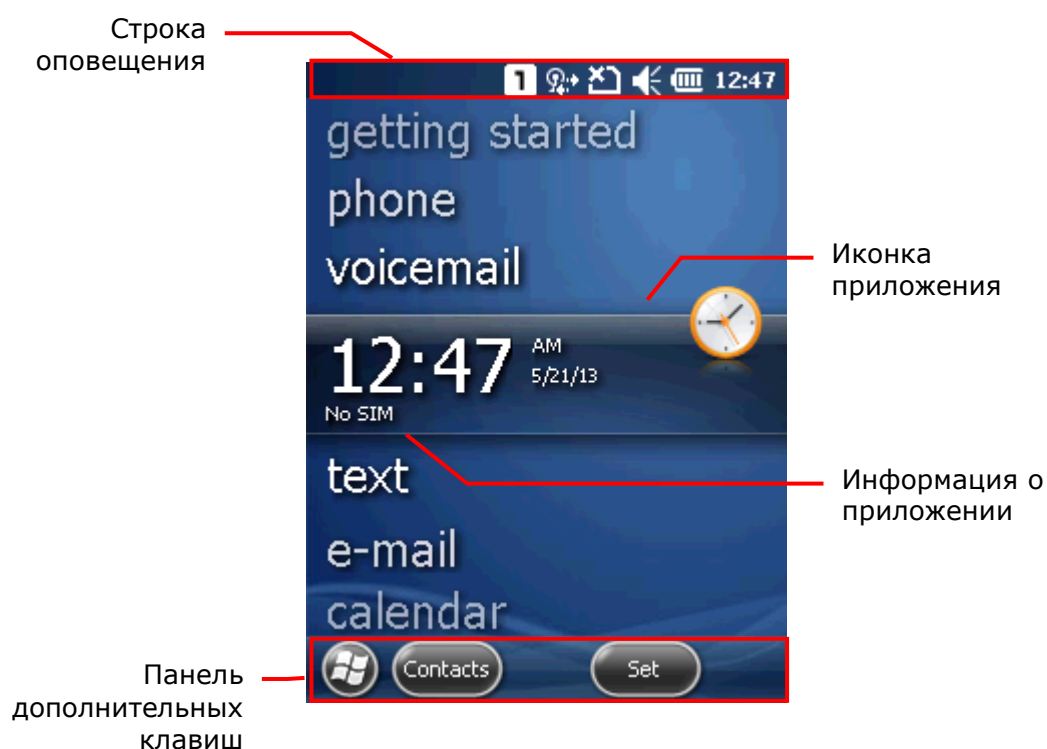

- ▶ Если вы используете терминал в первый раз, есть несколько вещей, которые необходимо сделать после появления начального экрана. С помощью мастера первого запуска, вы настроите электронную почту, измените фоновое изображение и т.д.
- ▶ Перейдите в **Рабочий Стол | Настройки**, и нажмите **Начальный Экран** изменить тему, фон и предметы состояния, показанные на **Начальном Экране**, и т.д.
- ▶ Перейдите в **Рабочий Стол | Настройки**, и нажмите **Часы и Будильник** чтобы выбрать часовой пояс, изменить местное время, установить будильник и т.п.

2.1.2. Строка оповещения

Иконки в верхней части экрана описаны ниже.

Иконка	Описание
	Внешний источник питания подключен.
	Остаток заряда батареи.
	Клавиатура находится по умолчанию в цифровом или буквенном режиме.
	Shift [⇧] включен в цифровом режиме.
	Shift [⇧] включен в альфа режиме.
	Включен функциональный режим.
	Статус громкости звука: включен, выключен, или вибрация.
	SIM-карта отсутствует. Вы по-прежнему можете выполнять экстренные вызовы, если ваш оператор поддерживает их.
	GRPS сеть доступна.
	Подключен к GRPS сети.
	EDGE сеть доступна.
	Подключен к EDGE сети.
	UMTS (3G) сеть доступна.
	Подключен к UMTS (3G) сети.
	HSPA сеть доступна.
	Подключен к HSPA сети.
	Входящий вызов.
	Пропущенный вызов.
	Состояние сигнала антенны: телефон выключен.
	Состояние сигнала антенны: для включения телефона необходимо ввести PIN код.
	Состояние сигнала антенны: телефон включен; отображение мощности сигнала.
	Передача данных по мобильной сети.
	Wi-Fi сеть доступна.
	Подключение к Wi-Fi сети.
	Памятка для будильника или оповещения активны.
	Bluetooth используется.



Значок уведомления системы.



Получено электронное письмо/текстовое сообщение.



Роуминг.

2.1.3. Выпадающий список строки оповещения

Выпадающий список скрыт в верхней части экрана, и может быть развернут при нажатии на заголовок:

Нажмите на строку оповещения открытия выпадающего списка

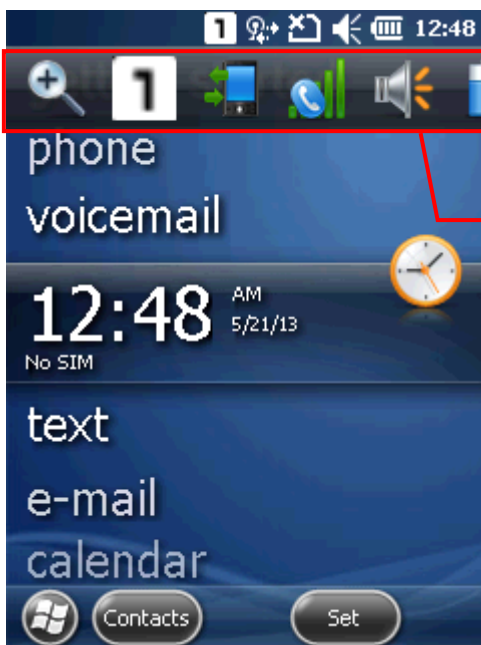
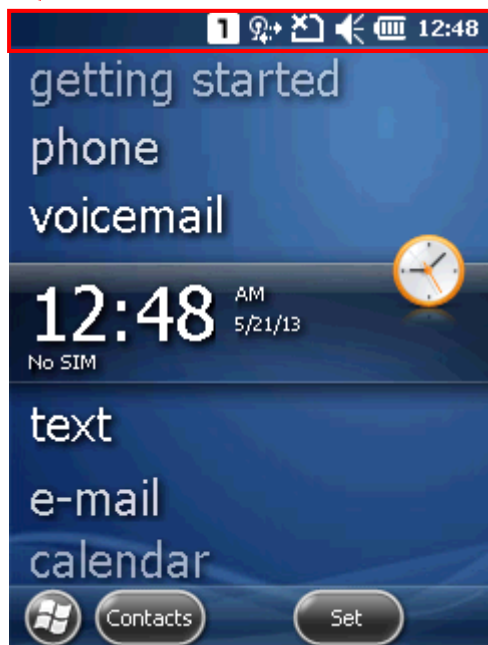

Перемещайте список влево или вправо, чтобы просмотреть все значки.

Иконка	Описание
	Увеличить или уменьшить масштаб текущего окна.
	Нажмите, чтобы проверить состояние соединений. Вы можете настроить параметры с помощью Менеджера Беспроводных Сетей .
	Нажмите, чтобы проверить состояние телефона. Вы можете настроить параметры с помощью Менеджера Беспроводных Сетей .
	Нажмите, чтобы показать обнаруженные сети для соединения с беспроводной локальной сетью (WLAN), которое не доступно, пока не включено питание Wi-Fi с помощью Менеджера Беспроводных Сетей .
	Открывает настройки громкости системных звуков и телефона.
	Нажмите, чтобы следить за состоянием зарядки и изменить схему управления питанием.
	Нажмите, чтобы изменить настройки часов и будильника.
	Обратная связь с Microsoft для отправки отчетов для улучшения работы ОС Windows Embedded Handheld..
	Нажмите, чтобы посмотреть напоминание для будильника или оповещения.



Нажмите, чтобы получить входящие соединения Bluetooth.



Используется Bluetooth A2DP профиль. Нажмите, чтобы получить доступ к списку Bluetooth устройств.



Нажмите, чтобы посмотреть пропущенный вызов.



Нажмите, чтобы проверить электронную почту.



Нажмите, чтобы проверить новую голосовую почту.



Нажмите, чтобы отправить текстовое сообщение SMS.



Громкая связь включена.



Нажмите, чтобы получить доступ к настройкам Bluetooth.



Нажмите, чтобы настроить параметры подключения ActiveSync.







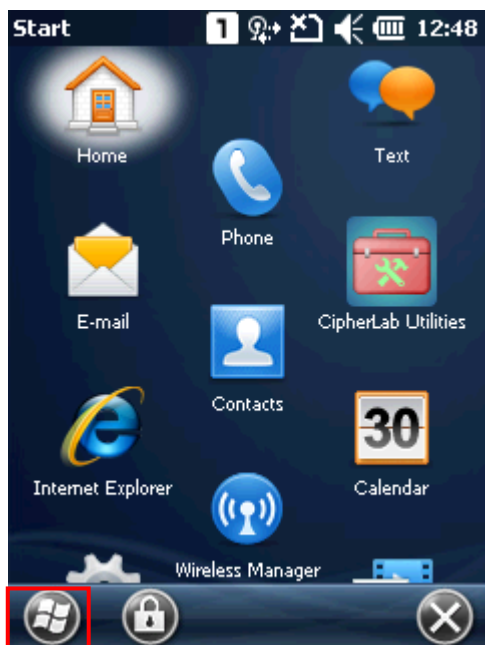

Роуминг включен.









2.1.4. Рабочий Стол

Нажмите  , чтобы открыть **Рабочий Стол**. Нажимайте на иконки приложений и утилит, разработанных CipherLab, или настраивайте системные параметры.



Ниже представлены иконки рабочего стола:

Иконка	Название	Описание
	Начальный Экран	Открывает Начальный Экран.
	Телефон	Запускает приложение мобильного телефона на терминале.
	SMS	Отправляет SMS сообщения.
	Электронная почта	Получение и отправка электронных сообщений
	Контакты	Хранение контактов в вашей книге контактов, электронных адресов, телефонных номеров и другой информации.
	Утилиты CipherLab	This folder contains more CipherLab-developed applications that are preinstalled on the mobile computer and which strengthen the user's system management.

	Internet Explorer	Браузер для интернета
	Менеджер беспроводных сетей	Управляет питанием телефона, Bluetooth и Wi-Fi, и открывает страницы настроек каждой из служб.
	Календарь	Создание и редактирование событий и оповещений в календаре.
	Настройки	Доступ к системным параметрам.
	Приступая к работе	Открывает приложение по знакомству с ос.
	Фото и видео	Просмотр и редактирование фото и видео снятого камерой терминала или же загруженного с других источников.
	Камера	Захват изображений и съемка видео.
	Windows media	Проигрывание аудио/видео файлов.
	Marketplace	Приложение для загрузки/покупки программ, которое было закрыто на момент 22 мая 2012.
	Messenger	Услуга моментальных сообщений
	Windows live	Приложение для доступа к Windows сервисам (например Hotmail)
	Msn weather	Приложение для проверки погоды в вашем, и других регионах мира.
	Калькулятор	Приложение для решения математических уравнений.
	Заметки	Открывает записи, набранные на клавиатуре написанные, нарисованные или же записанные при помощи голоса.
	Задачи	Создание, отслеживание и редактирование задач.

	Adobe reader LE	Просмотр Рабочий Стол файлов.
	Проводник	Поиск и редактирование файлов на вашем терминале.
	ActiveSync	Синхронизация данных Microsoft office outloOK между вашим терминалом и другим устройством.
	Internet sharing	Обмен данными терминала с другим устройством или же при помощи USB или RS-232 кабеля.
	Диспетчер задач	Отслеживание активных приложений, а также использования ЦП/памяти терминала. См. Пункт диспетчер задач
	Поиск телефона	Поиск контактов, файлов и других данных на терминале.
	Справка	Онлайн помощь по ос.
	Удаленный Рабочий Стол	Подключение к удаленному компьютеру.
	Будильник	Открывает приложение часы и будильники для: <ul style="list-style-type: none">▶ Установки даты, времени и вашего часового пояса.▶ Установка и редактирование будильников.
	Bing	Открывает поисковую систему. <ul style="list-style-type: none">▶ Перед первым использованием необходимо принять условия договора об оказании услуг
	MSN Money	Проверка котировок акций.
	Игры	Открывает игры Windows Embedded Handheld.

2.15. Блокировка терминала

По умолчанию устройство заблокировано. Вы можете заблокировать терминал для предотвращения несанкционированного использования. При блокировке, терминал не будет реагировать на сенсорный экран или ввод с клавиатуры, пока он не будет разблокирован снова. Тем не менее, на экране блокировки можно по-прежнему контролировать состояние устройства с помощью верхней строки оповещения. Если экран блокировки включен, клавиши регулирования громкости на левой стороне будут недоступны.

Блокировка 9200

На **Рабочем Столе**, нажмите на иконку  на панели дополнительных клавиш.

Защита паролем

Вы также можете использовать защиту паролем для предотвращения несанкционированного использования. Перейдите в **Рабочий Стол | Настройки**, и нажмите **Заблокировать**.

- ▶ Простой PIN-код: установите пароль (минимум 4 цифры)
- ▶ Надежный буквенно-цифровой: установите надежный пароль (минимум 7 символов)

Разблокировка 9200

Перетащите ползунок слева направо для разблокировки экрана.

Примечание: простой PIN-код не может быть последовательностью цифр (например 1111 или 1234), и не может содержать заглавные / строчные буквы или знаки препинания.

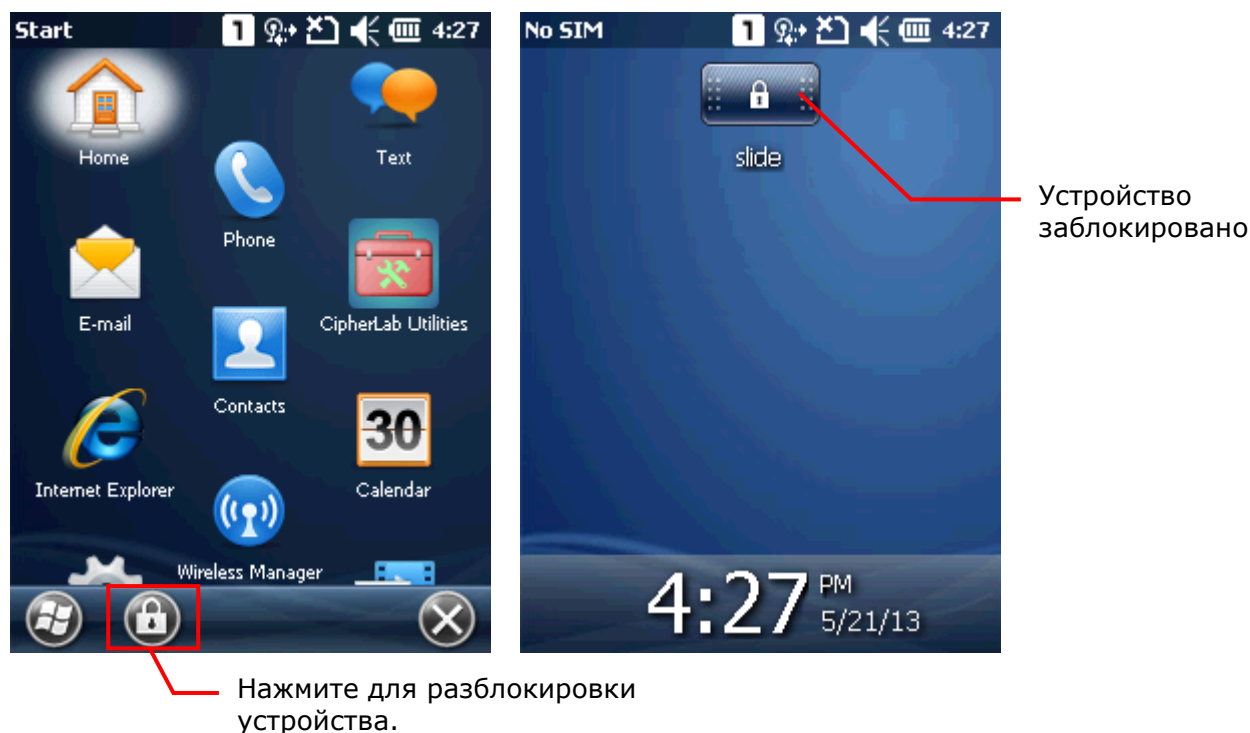

2.2. Методы ввода

Иконка клавиатуры  внизу в середине экрана на открывает экранную клавиатуру.

Ввод данных может быть выполнена с помощью следующих методов.

Физическая клавиатура

Ввод с физической клавиатуры терминала.

Захват данных

Считывание штрих-кодов в приложениях.

Экранная клавиатура

Ввод с помощью экранной клавиатуры:

Нажмите на иконку клавиатуры внизу в середине, чтобы открыть или убрать экранную клавиатуру.



2.3. Управление приложениями

На **Рабочем Столе** нажмите на приложение, чтобы его открыть. Чтобы создать папку на **Рабочем Столе**, вы можете использовать либо **Проводник** терминала, либо **ActiveSync** на вашем ПК.

Внимание: чтобы избежать случайных внесения каких-либо изменений в конфигурации приложений, мы рекомендуем использовать **Копировать** и **Вставить Ярлык** вместо **Вырезать** и **Вставить**.

2.3.1. Добавление программы на Рабочий Стол

1. Нажмите **Рабочий Стол | Проводник**.
2. Выберите нужную программу.
3. Нажмите и удерживайте иконку программы. В появившемся меню выберите **Копировать**.
4. Перейдите в папку с программами – `my device\Windows\Start Menu\programs`.
5. Нажмите и удерживайте пустое место на Рабочем Столе. В появившемся меню выберите **Вставить Ярлык**. Новая программа будет добавлена в папку программ.
6. Откройте **Рабочий Стол**. Появится добавленная программа.

2.3.2. Создание новой папки

1. Нажмите **Рабочий Стол | Проводник**.
2. Выберите место, где вы хотели бы создать новую папку.
3. Нажмите **Меню | Новая папка** для создания новой папки.

Или

Нажмите и удерживайте пустое место на Рабочем Столе. В появившемся меню выберите **новая папка**.

2.3.3. Переключение между программами

1. Нажмите **Рабочий Стол | Проводник**.
2. Выберите запущенную программу для использования.
3. Нажмите **Меню | Перейти к** и выбранная программа будет выведена на весь экран.

Или

Нажмите и удерживайте пустое место на Рабочем Столе. В появившемся меню выберите **Перейти к**.

2.3.4. Заккрытие программы

В общем, система автоматически управляет памятью, и нет никакой необходимости выходить из программы, чтобы открыть другую программу или для экономии памяти. Тем не менее, недостаток оперативной памяти (RAM) может появиться, когда слишком много программ работает одновременно. В результате это приведет к замедлению работы системы или сбоях в программах. В этом случае, вы должны выйти из одной или нескольких запущенных программ, чтобы освободить память. Для того чтобы использовать память более эффективным способом, рекомендуется закрывать не использующиеся программы.

Внимание: не забывайте сохранять данные и настройки, прежде чем вы выходите из программы.

Нажмите , чтобы закрыть активное окно, диалоговое окно или запущенное приложение.

Нажмите , чтобы сохранить текущие настройки и выйти из программы (или, в некоторых случаях, свернуть окно). Если клавиша не отображается на панели дополнительных клавиш, то нажмите **OK** на физической клавиатуре терминала.

Примечание: некоторые программы идут с соответствующим значком на панели дополнительных клавиш. Вы можете нажать значок и нажать **Завершить задачу**, чтобы закрыть данную программу.

1. Нажмите **Рабочий Стол | Диспетчер задач**.
2. Выберите запущенную программу для закрытия.
3. Нажмите **Завершить задачу** на панели дополнительных клавиш и программа закроется.

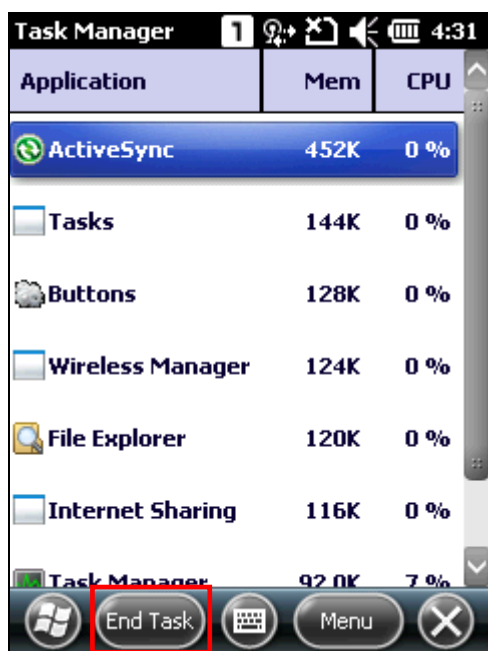

2.3.5. Поиск файла

1. Нажмите **Рабочий Стол | Поиск на телефоне**.
2. В поле “искать”, введите имя файла, ключевое слово, или любую другую информацию, которую вы хотите найти. Если вы уже искали эту информацию прежде, в поле появится выпадающий список.

В поле “тип”, выберите тип данных предмета поиска для уменьшения времени. Если тип данных предмета поиска отличается от того, что вы указали, вы можете попробовать выбрать “больше чем 64 кб”. Однако, если файл будет меньше 64 кб, он будет не доступен для поиска.

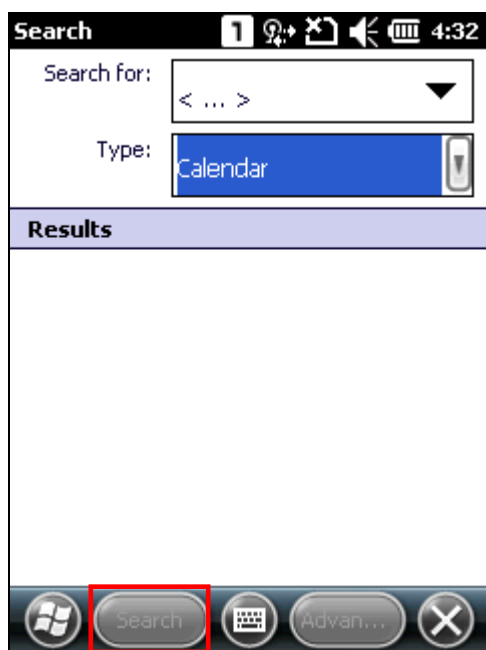



3. Нажмите **Поиск**.
4. В списке результатов выберите объект, который вы хотели бы открыть.

2.4. Использование ActiveSync

Утилиты синхронизации Microsoft позволяют пользователю синхронизировать данные между устройствами и делать резервные копии данных терминала на ПК.

В ос Microsoft имеются две утилиты - ActiveSync и Windows Mobile Device Center (далее "WMDC"). Какую из двух утилит использовать – зависит от вашей ос:

Ос	Утилита
Windows vista, Windows 7, Windows 8	Wmdc 
Windows XP SP3 или старше	ActiveSync 

ActiveSync и wmdc загружаются с сайта Microsoft. Загрузите и установите необходимую вам утилиту.

В данном руководстве рассматривается только синхронизация, посредством утилиты ActiveSync. Для информации об использовании wmdc смотрите соответствующую документацию.

2.4.1 Синхронизация с ПК

1. Следуйте этим инструкциям для первоначального запуска ActiveSync:
 - ▶ Соедините терминал и ПК с помощью интерфейсного кабеля или подставки. Включите терминал.
2. Ваш компьютер автоматически определит USB устройство.
3. Выберите тип соединения. Если вам необходима синхронизация данных между терминалом и ПК, выберите стандартное соединение; в противном случае, выберите гостевое соединение.
4. Подождите несколько секунд для подключения терминала к ПК (и синхронизации, если выбрано стандартное соединение).

Примечание: для использования ActiveSync с помощью Bluetooth, см. Раздел [ИСПОЛЬЗОВАНИЕ BLUETOOTH](#).

2.4.2. Установка/удаление программ

На вашем ПК, откройте утилиту ActiveSync и нажмите **Инструменты | Установить/удалить программы** для установки программы работающей под ОС Windows Embedded Handheld. Если ранее установленная программа больше не нужна, вы может также удалить ее из системы.

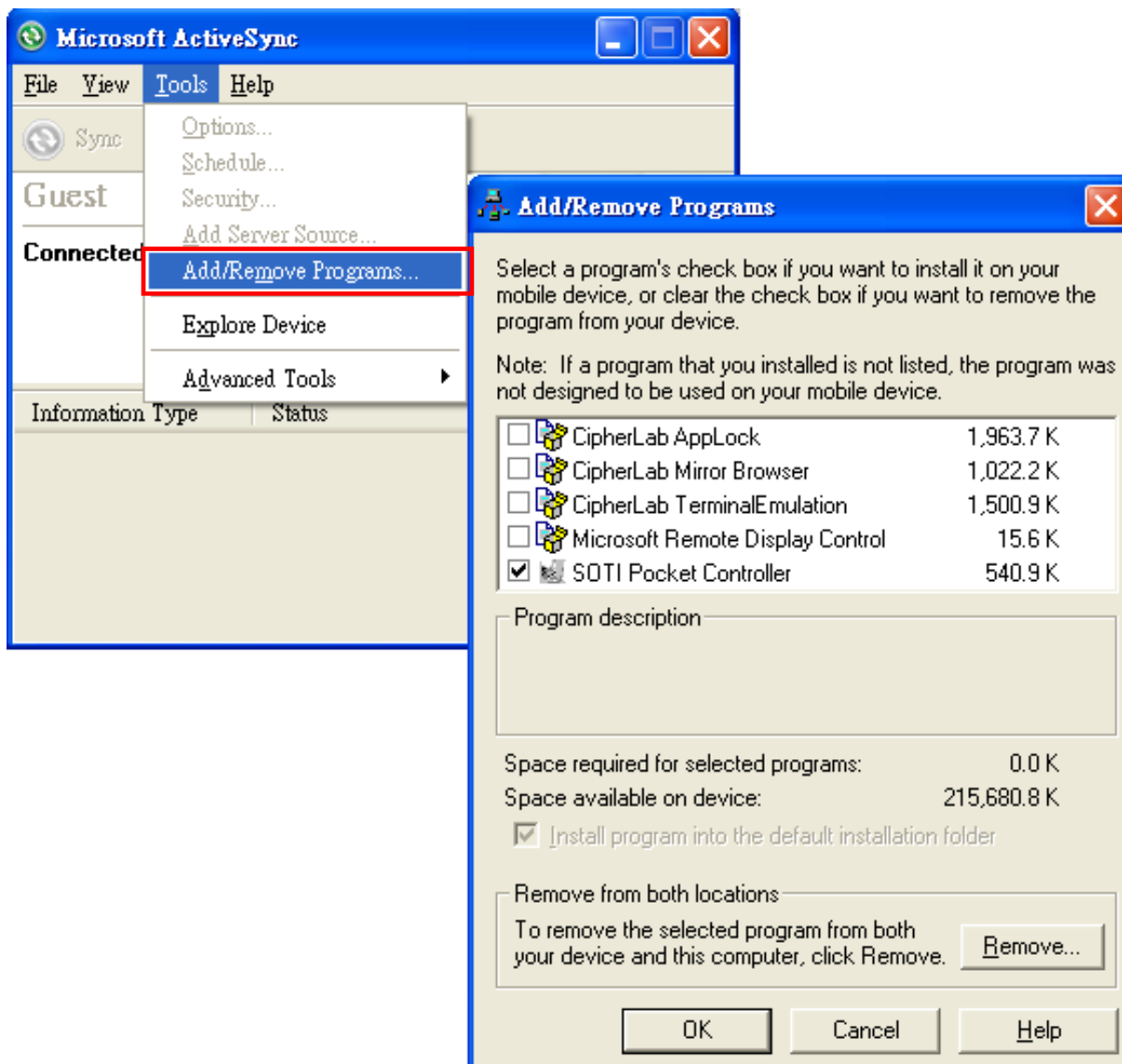

Помимо использования опции меню **Установить/удалить программы**, вы также можете устанавливать и удалять программы путем копирования и вставки установочного файла (или исполняемого файла) в нужное место.

Альтернативный вариант для установки новых программ (копирование и вставка)

Выполните следующие действия для ручной установки программ.

1. Установите USB соединение между терминалом и вашим ПК.
2. На вашем ПК, откройте утилиту ActiveSync и нажмите **проводник** на панели задач.

3. Откройте папку с программами, (**\Windows\start menu\ progRAMs**).
4. Перемещайтесь по папкам файлов на вашем компьютере, чтобы найти новую программу (. Cab,. Eхе, и т.д.).
5. Правой кнопкой мыши нажмите на программу и выберите **Копировать** из выпадающего меню.
6. Повторно откройте нужную папку из пункта 3. Щелкните правой кнопкой мыши в любом свободном месте и выберите команду **Вставить** из выпадающего меню.
7. На терминале, нажмите на скопированный файл чтобы начать установку или запустить программу.

Альтернативный вариант для удаления программ

Выполните следующие действия для ручного удаления программ.

1. Перейдите в **Рабочий Стол | Настройки | Система** и выберите **Удалить программы**.
2. Нажмите на название программы, которую вы хотите удалить.
3. Нажмите **Удалить**.
4. Нажмите **Да**, чтобы удалить программу.

Примечание: если программа не отображается в списке установленных программ, вы можете использовать проводник, чтобы найти ее. Нажмите и удерживайте программу, чтобы выбрать **Удалить** из выпадающего меню.

2.4.3. Проводник

Добавление программ на Рабочий Стол

1. Установите USB соединение между терминалом и вашим ПК.
2. На вашем ПК, откройте утилиту ActiveSync и нажмите **Проводник** на панели задач.

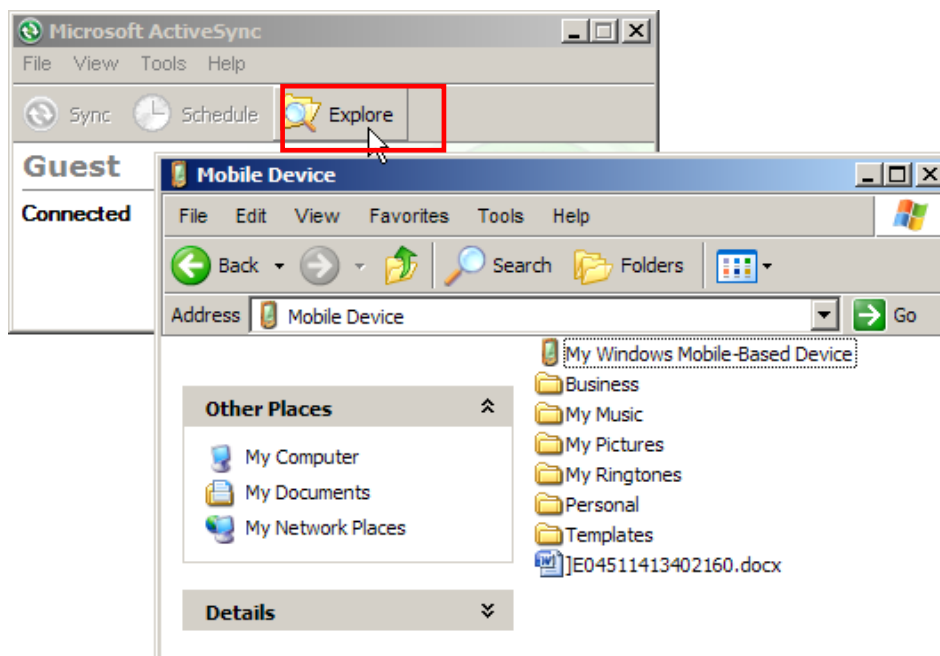

3. Перемещайтесь по папкам файлов, чтобы найти нужную вам программу.
4. Правой кнопкой мыши нажмите на программу и выберите **Создать ярлык** из выпадающего меню.
5. Правой кнопкой мыши нажмите на ярлык и выберите **Вырезать** из выпадающего меню.
6. Откройте папку с программами `\Windows\start menu\programs`.
7. Щелкните правой кнопкой мыши в любом свободном месте и выберите команду **Вставить** из выпадающего меню. Новая программа будет добавлена в папку программы.
8. На терминале, перейдите **Рабочий Стол**; новая программа уже будет там.

Примечание: **Создать ярлык**, **Вырезать** и **Вставить**: тот же результат можно получить используя **Копировать** и **Вставить Ярлык**.

Создание новой папки

1. Установите USB соединение между терминалом и вашим ПК.
2. На вашем ПК, откройте утилиту ActiveSync и нажмите **проводник** на панели задач.
3. Перейдите в папку, где вы хотите создать новую папку.
4. Щелкните правой кнопкой мыши в любом свободном месте и выберите команду **Создать папку** из выпадающего меню. Будет создана новая папка.

2.5. Режим ожидания и перезагрузка терминала

2.5.1 Режим ожидания

После включения, терминал работает непрерывно. Чтобы уменьшить энергопотребление, переведите терминал в режим ожидания, если вы его не используете. Когда терминал входит в режим ожидания, система находится в состоянии энергосбережения и может быть “разбужена” по мере необходимости.

Переход в режим ожидания

Нажмите клавишу включения в течении 0.2 секунд, чтобы перейти в режим ожидания.

Выход из режима ожидания

Нажмите клавишу включения в течении 0.2 секунд, чтобы выйти из режима ожидания. Кроме того, вы можете нажать клавишу сканирования.

Внимание: для экономии заряда аккумулятора, установите терминал в режим автоматического перехода в режим ожидания если терминал не используется какое-то время.

2.5.2. Аппаратная перезагрузка (холодная)

Когда терминал начинает работать медленнее, чем обычно или перестает отвечать на запросы, необходимо произвести аппаратную перезагрузку, которая перезапустит терминал и инициализирует оперативную память (RAM). Все кэшированные данные в RAM будут потеряны после перезагрузки, однако флэш-память и часы реального времени сохранятся.

Аппаратная перезагрузка (холодная)

▶ Способ 1

1. Нажмите и удерживайте клавишу включения более 3 секунд, пока не появится меню с выбором между перезагрузкой и выключением.
2. Нажмите **перезагрузка**. Терминал выключится и затем включится.

или

▶ Способ 2

1. С помощью стилуса, нажмите на кнопку перезагрузки для перезагрузки терминала.
2. Терминал выключится и затем включится.

Внимание:

- (1) если файлы неправильно сохранены до перезагрузки, возможна потеря данных.
- (2) рекомендуется использовать **способ 1**. Применяйте **способ 2** только если **способ 1** оказался не эффективным.
- (3) выполняйте аппаратную перезагрузку только в случае если одно или несколько приложений на терминале неправильно работают или система не реагирует.

НАСТРОЙКА ТЕРМИНАЛА 9200

В этой главе приводится краткое описание настроек системы.

В данной главе

3.1 CipherLab Smart Shell	56
3.2 Настройки	60
3.3 Имя устройства	69

Нажмите , чтобы открыть **Рабочий Стол** и нажмите **Настройки**, чтобы настроить соответствующие параметры.

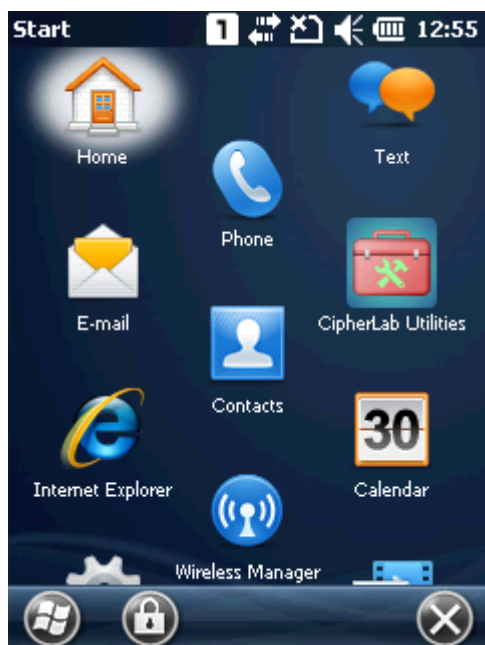

3.1. CipherLab Smart Shell

SPB Mobile Shell является дополнительным программным обеспечением, которое интегрировано в терминал. Если на терминал установлен Smart Shell, система войдет в программу сразу после включения или перезагрузки системы.

С помощью Smart Shell, пользователи могут переключаться между панорамным (карусельным) и плиточным видами рабочего стола, легко устанавливать и управлять программами. Хотя Smart Shell и обеспечивает плавное и простое управление, вы можете выйти из программы и вернуться к исходному интерфейсу ОС.







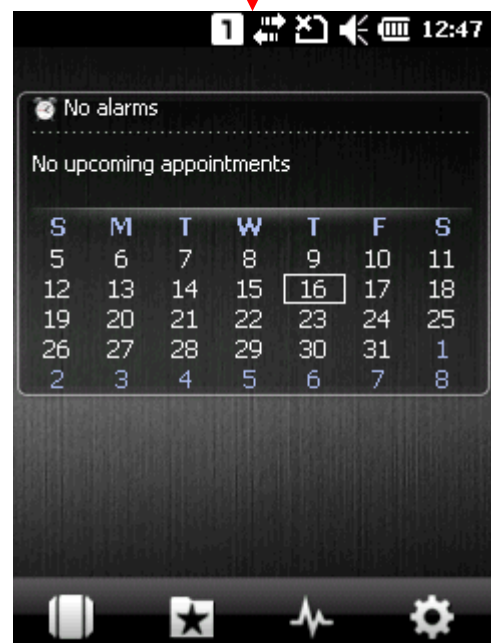
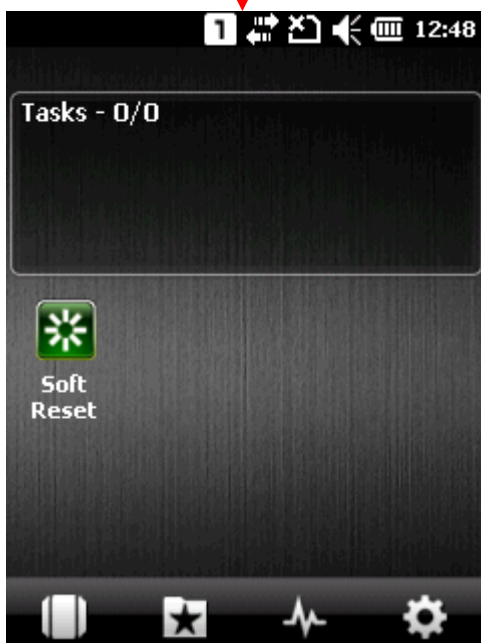

Когда установлен, CipherLab Smart Shell будет запускаться при включении терминала.

Начальный Экран

Проведите влево, чтобы показать задачи

Проведите вправо, чтобы показать календарь



Иконка	Описание
	Нажмите для перехода в 3D вид обзора.
	Обеспечивает быстрый и удобный способ доступа к вашим любимым или недавно использованным приложениям и сервисам.
	Нажмите, чтобы закрыть любые запущенные программы, или перейти к запущенной программе.
	Изменение настроек и расположения в зависимости от того, что запущено на экране.
	Нажмите для переключения режима Bluetooth (невидимый или обнаруживаемый).
	Нажмите для включения/выключения Wi-Fi.
	Нажмите для включения/выключения GSM/GRPS.
	Режим полета: нажмите для отключения всех беспроводных сигналов. Цвет значка изменяется с белого на красный.

3.1.1 Выход из CipherLab Smart Shell

Если вы хотите выйти из Smart Shell и вернуться к встроенному интерфейсу ОС, выполните следующие действия:

1. Нажмите  в главном окне Smart Shell.



2. Нажмите **Настройки**, чтобы открыть системные настройки.



3. Нажмите **SBP Mobile Shell**, чтобы открыть настройки Smart Shell.



4. Нажмите иконку , расположенную в правом нижнем углу экрана.
 Нажмите **Exit Shell**, чтобы выйти из Smart Shell и перейти на Начальный Экран ос.



3.2. Настройка

Нажмите **Рабочий Стол | Настройки** для доступа к меню настроек для изменения системного времени, звуковых сигналов и уведомлений, управления питанием, беспроводных соединений и многого другого.

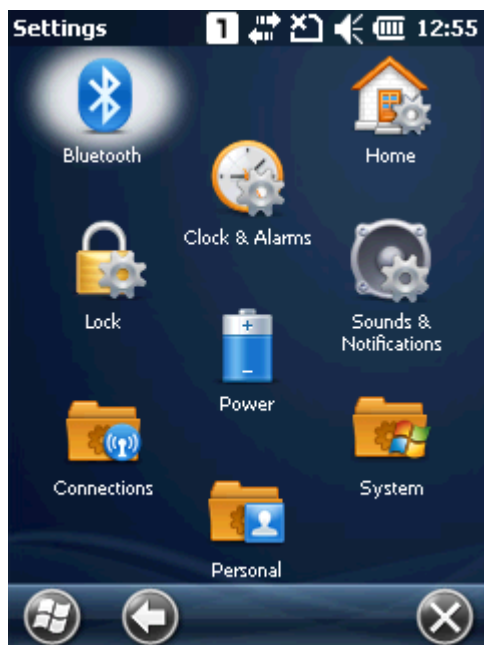

Bluetooth



См. [ИСПОЛЬЗОВАНИЕ BLUETOOTH](#).

Часы и будильники



- ▶ Часы: измените дату, время и настройки часового пояса. По умолчанию, настройки часового пояса будут автоматически синхронизироваться и обновляются по уведомлению.
- ▶ Будильники: вы можете установить не более трех будильников, чтобы разбудить вас или как напоминание.

Начальный Экран



- ▶ Вид: настройте тему и фон начального экрана.
- ▶ Настройки: выберите элементы, которые будут отображаться на начальном экране, а также настройте тайм-аут начального экрана.

Блокировка



Нажмите для применения защиты паролем для ограничения доступа к терминалу, и блокировки экрана и клавиатуры ввода.

См. [Блокировка терминала](#).

Питание



- ▶ Батарея: вы можете просмотреть текущий заряд основной батареи.
- ▶ Настройки: вы можете настроить выключение устройства, когда оно не используется в течение определенного периода времени, либо работает от аккумулятора или внешнего источника питания.

Звуки и уведомления



См. [Аудио](#).

- ▶ Звуки: настройка звуков для конкретных действий, событий, программ и т.д.
- ▶ Уведомления: выберите для воспроизведения звуков, как уведомлений о некоторых событиях.

Соединения



См. [Соединения](#).

Персональные данные



См. [Персональные данные](#).

Система



См. [Система](#).

3.2.1 Соединения

Перейдите в **Рабочий Стол | Настройки | Соединения**.

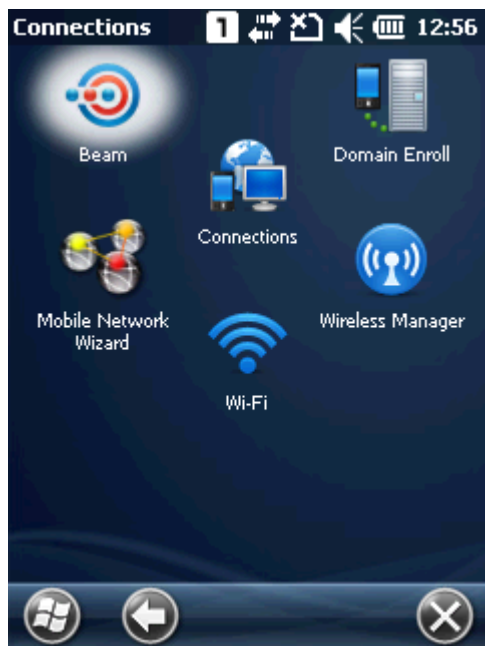

Beam



Нажмите для получения входящих соединений Bluetooth.

Соединения



См. [Настройка GRPS сети](#).

Сертификация в домене



Подключается к серверу SCMDM с логином и паролем, что позволяет компании развертывать нескольких терминалов.

Мастер мобильной сети



Выберите для автоматической настройки сети провайдера и APN, когда вставлена SIM-карта.

- ▶ Доступно только для Китая и Тайваня.
- ▶ Фактические параметры зависят от оператора сети. Настройки GRPS также можно настроить вручную в **Настройки | Соединения | Соединения**.

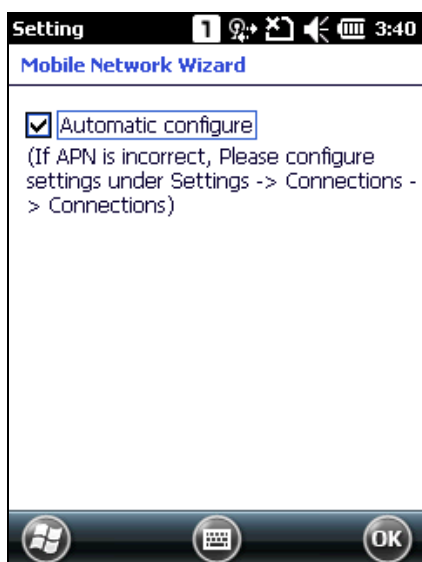

Wi-Fi



См. [использование Wi-Fi](#).

Менеджер беспроводных сетей



Нажмите, чтобы включить/отключить Wi-Fi, Bluetooth или телефон.

3.2.2. Персональные данные

Перейдите в **Рабочий Стол | Настройки | Персональные данные.**

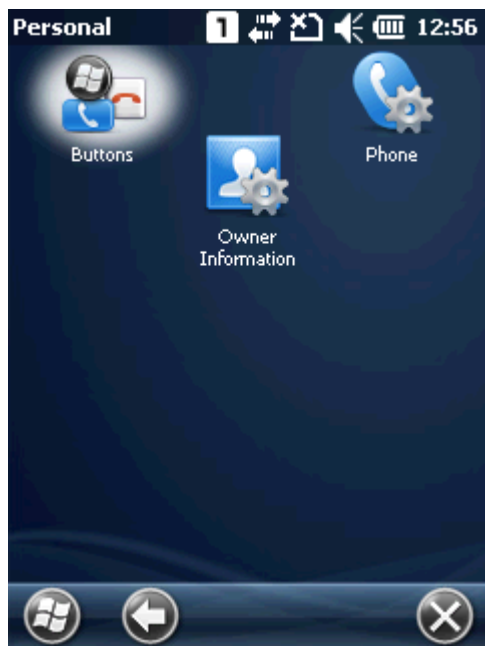

Клавиши



- ▶ Нажмите для настройки элементов меню, иконок и ползунков.

Информация о владельце



- ▶ Информация: введите вашу контактную информацию.
- ▶ Заметки: вводите ваши заметки.

Телефон



- ▶ См. [Использование телефона.](#)

3.2.3. Система

Перейдите в **Рабочий Стол | Настройки | Система**.

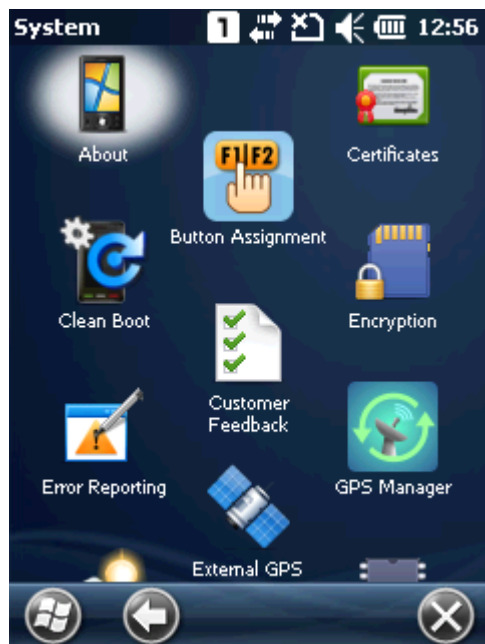

О программе



- ▶ Версия: отображает информацию программном обеспечении ос, процессоре, и т.д..
- ▶ Id устройство: введите имя и описание для идентификации терминала.
- ▶ Авторские права: отображает важную информацию об авторских правах.

Назначение клавиш



- ▶ Переназначение функций клавиш в нормальном и функциональном режимах ввода. См. [Назначение клавиш](#).

Сертификаты



Просмотр или изменение цифровых сертификатов, используемых некоторыми приложениями для доступа к защищенным сетям.

Очистка системы (clean boot)



Очищение системы позволяет удалить пользовательские данные и восстанавливает терминал к заводским настройкам.

- ▶ Для начала очистки необходимо ввести ключ безопасности.
- ▶ Появится сообщение с предупреждением и запросом на подтверждение перед перезагрузкой и началом очистки системы.
- ▶ Убедитесь, что вы завершили резервное копирование данных на внешний носитель данных до начала очистки.

- ▶ Рекомендуется подключить терминал к внешнему источнику питания до начала очистки.

Обратная связь



Отправляет отчеты о Windows Embedded Handheld 6.5 чтобы помочь Microsoft улучшить по данной ос.

Шифрование



Шифрование файлов, хранящихся на SD карте. Зашифрованные файлы можно читать только на терминале.

Отчеты об ошибках



Определяет, следует ли включить отправку отчетов об ошибках для улучшения по Windows Embedded Handheld. По умолчанию, терминал будет автоматически собирать отчеты об ошибках и отправлять в их в корпорацию Microsoft.

Внешний GPS



- ▶ Программы: настройка портов для нескольких программ с поддержкой GPS.
- ▶ Аппаратные настройки: для работы программного порта, сначала надо настроить аппаратную часть. К примеру, если вы используете приемник GPS интегрированный в терминал, выберите com 7 и 4800 для скорости передачи.
- ▶ Доступ: включить/выключить системный доступ к внешнему GPS устройству..

GPS-менеджер



- ▶ AGPS: выберите, чтобы включить функцию AGPS для повышения производительности GPS.
- ▶ Эфемерид: настройка скачивания эфемеридных данных или нажмите **Скачать**, чтобы обновить их в любой момент. Данные действительны в течение семи дней в соответствии с датой и временем системы. Дата последнего скачивания будет отображаться в левом нижнем углу экрана.

Подсветка клавиатуры



Управление подсветкой клавиатуры. По умолчанию, подсветка клавиатуры автоматически включается на пять секунд при нажатии на любую клавишу.

Управление программами



Управляет программами, которые установлены в оперативной памяти.

Память



- ▶ Главная: просмотр текущего объема и использования памяти, которая разделена на хранение файлов и использование программами.
- ▶ Карта памяти: просмотр объема и использование карты памяти.

Настройка считывателя



- ▶ Позволяет пользователю настроить параметры считывателя, формат и пункт назначения вывода данных, параметры штрих кодов.

Региональные настройки



- ▶ Регион: выберите ваш местный регион для отображения чисел, валюты, времени/даты и другой информации.
- ▶ Цифры: настройте отображение цифр.
- ▶ Валюта: настройте отображение валюты.
- ▶ Время: настройте отображение времени.
- ▶ Дата: настройте отображение текущей даты.

Удаление программ



Удаление программ, которые хранятся в памяти.

Экран



- ▶ Калибровка: калибровка экрана.
- ▶ Cleartype: разглаживание краев шрифтов.
- ▶ Размер шрифта: регулировка размера шрифта.

Подсветка экрана



- ▶ Аккумулятор: настройка включения/выключения подсветки и яркости подсветки ЖК-дисплея при питании от аккумулятора.
- ▶ Внешний источник питания: настройка включения/выключения подсветки и яркости подсветки ЖК-дисплея при питании от внешнего источника.

Системная информация



Отображает важную информацию об устройстве для пакета программного обеспечения, аппаратных модулях и производителе.

Диспетчер задач



Производит мониторинг в реальном времени ресурсов ЦП и памяти. Также через диспетчера можно закрывать приложения и переключаться между ними.

Синхронизация времени



Синхронизация системного времени мобильного компьютера посредством двух методов, **SNTP** и **GPS**.

- ▶ **SNTP**: синхронизация времени терминала с ntp сервером, автоматически или вручную. Пользователи также могут настроить интервал авто-синхронизации. Синхронизированное время будет записано в чрв терминала и системное время будет обновлено.
- ▶ **GPS**: получение информации о времени из пакетов данных GPS.

USB соединение



Настройка USB соединения между ActiveSync и запоминающим устройством, когда терминал подключен к ПК на ОС Windows.

- ▶ **ActiveSync:** синхронизация терминала с ПК через ActiveSync. Это настройка по умолчанию.
- ▶ **Mass storage:** представляет терминал с установленной картой памяти как внешний накопитель памяти. Если карта памяти не установлена, директория на ПК будет пустой.

Соединение терминала с ПК по USB



Включает/выключает rndis (удаленный сетевой драйвер спецификации интерфейса). Откройте **USB к ПК** и уберите выбор с **Включить режим расширенных сетевых функций** для выключения rndis и включения rpp. Выключение **Режима расширенных сетевых функций** отключит передачу данных интернет через USB.

3.3. Имя устройства

3.3.1. Изменение имени устройства

Перейдите в **Рабочий Стол | Настройки | Система**, и нажмите **О программе**, чтобы изменить имя устройства в закладке device id.

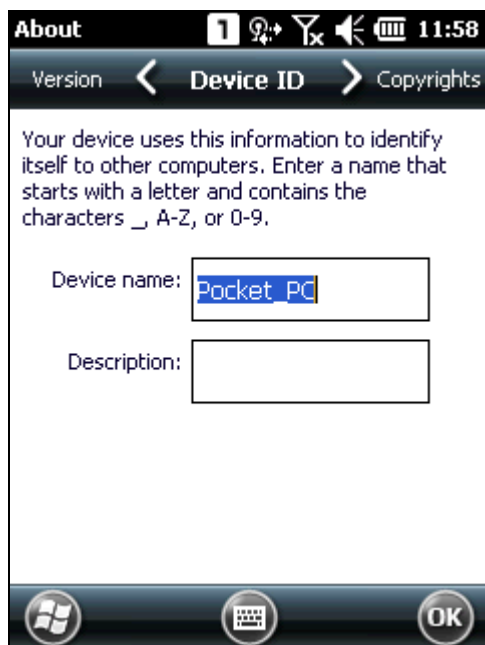

3.4. Обновление образа ОС

Обновление образа ос помогает оптимизировать производительность и функциональность терминала. Для процесса обновления необходима карта памяти и файл образа ос .nb0.

1. На компьютере, скопируйте последнюю версию файла образа ос на microSD карту.
2. Вставьте microSD карту в слот терминала.
3. Включите терминал, нажав на кнопку включения и одновременно нажимая клавишу уменьшения звука с правой стороны терминала.
4. Терминал будет включен и сразу перейдет в режим обновления прошивки.

Обновления системы начнется автоматически. На экране будет показан индикатор обновления.

Запуск обновления

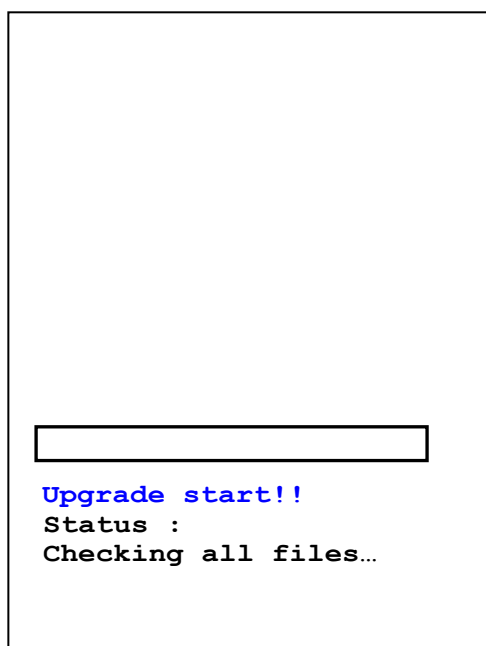

Обновление ос

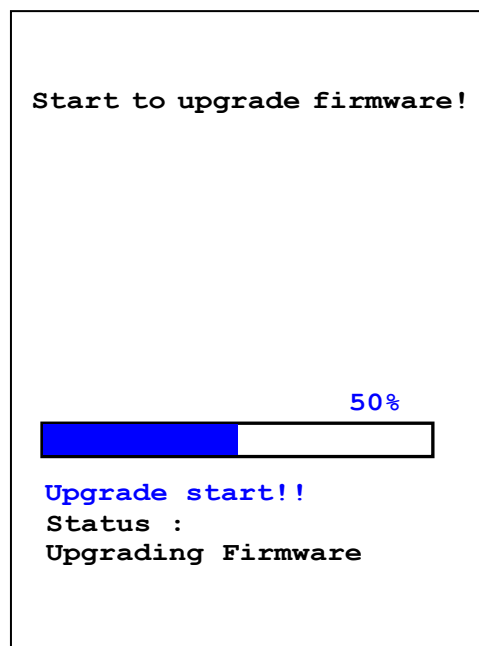

5. Когда обновление ос будет завершено, терминал будет перезагружен. После запуска системы, коснитесь экрана, чтобы войти в режим калибровки.

Обновление ос завершено

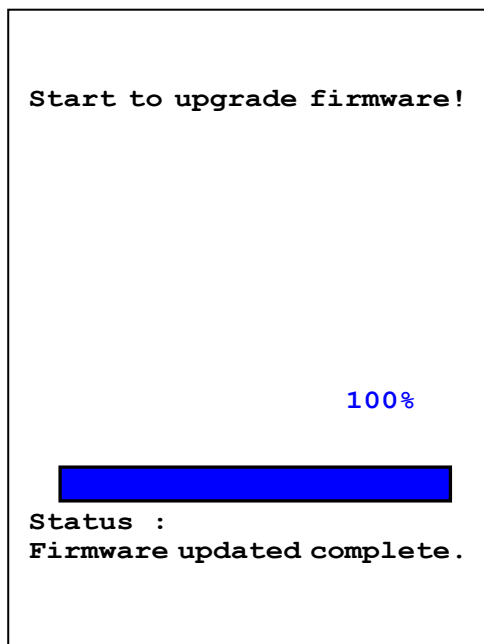

Перезапустите и откалибруйте экран

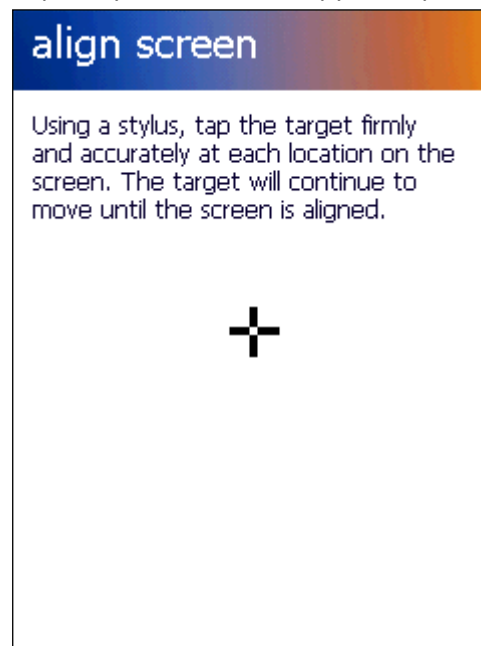

ИСПОЛЬЗОВАНИЕ WI-FI

Встроенный в терминал Wi-Fi модуль позволяет вам настраивать и подключаться к беспроводным сетям.

В данной главе

4.1 Включение Wi-Fi.....	74
--------------------------	----

4.1. Включение Wi-Fi

4.1.1 Включение Wi-Fi с помощью Менеджера Беспроводных Сетей

1. Перейдите в Рабочий Стол | Менеджер Беспроводных Сетей, как показано ниже.

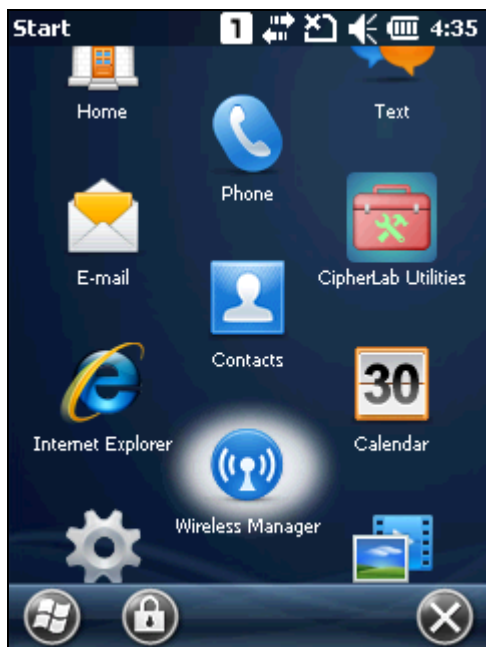

2. Нажмите **Все** или **Wi-Fi** чтобы включить.

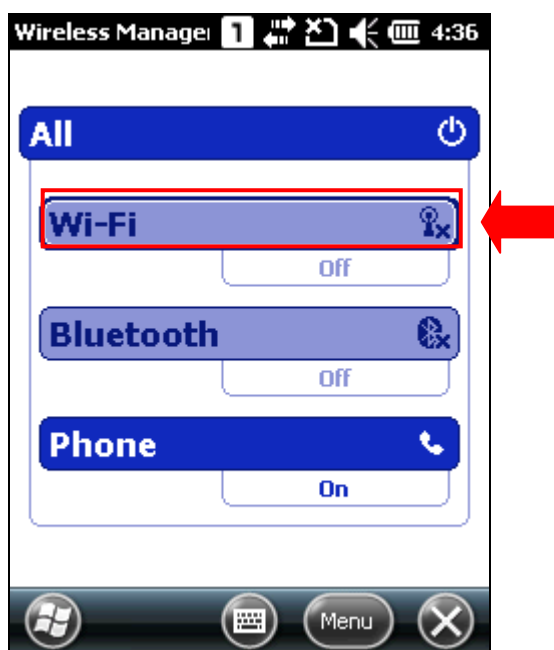

3. Когда статус Wi-Fi поменяется на “Доступен”, это значит что Wi-Fi модуль включен и теперь у вас есть доступ к беспроводным сетям.



4.1.2. Соединение

1. Нажмите **Меню** | **Настройки Wi-Fi**, чтобы настроить соответствующие параметры.

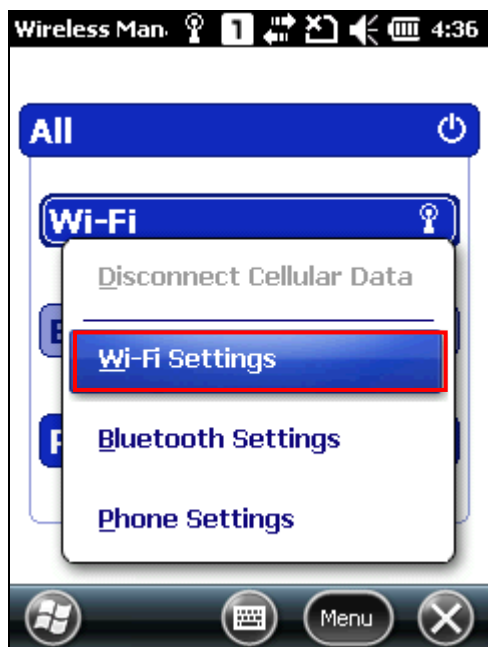

2. В окне **Беспроводные Сети**, вы увидите список доступных Wi-Fi сетей, силу сигнала каждой сети и небольшой значок замка, указывающий статус шифрования.



Иконка рядом с именем сети обеспечивает визуальную информацию о состоянии сети:

Иконка	Описание
(0 полосок)	Сила сигнала (RSSI) для текущей точки доступа слабее -91 dbm.
(1 полоски)	Сила сигнала (RSSI) для текущей точки доступа слабее -90 dbm, но сильнее -82 dbm.
(2 полоски)	Сила сигнала (RSSI) для текущей точки доступа слабее -81 dbm, но сильнее -72 dbm.
(3 полоски)	Сила сигнала (RSSI) для текущей точки доступа слабее -71 dbm, но сильнее -68 dbm.
(4 полоски)	Сила сигнала (RSSI) для текущей точки доступа сильнее -67 dbm.
(шифрование)	Сила сигнала для текущей точки доступа с шифрованием данных для подключения.
(нет сигнала)	Сигнал текущей точки доступа не доступен.

Сильный сигнал (четыре полоски), как правило, означает, что беспроводная сеть близка или нет помех. Для лучшей производительности следует подключаться к беспроводной сети с самым мощным сигналом. Однако, если небезопасная сеть имеет более сильный сигнал, чем сеть с шифрованием, для ваших данных безопаснее подключится к сети с включенным шифрованием (но вы должны быть авторизованным пользователем этой сети).

Для улучшения силы сигнала, вы можете переместить ваш терминал ближе к беспроводному маршрутизатору или точке доступа, или же переместите маршрутизатор или точку доступа дальше от источников помех, таких как кирпичные стены или стены с металлическими балками.

3. Нажмите на сеть к которой вы хотите подключиться, или выберите добавить ..., чтобы добавить новую сеть в список доступных сетей. Откроется окно настроек. Укажите тип сети для подключения (интернет или рабочая). Нажмите далее и следуйте пунктам настройки подключения. Если выбранная сеть имеет метод шифрования, снимите флажок с «ключ предоставляется автоматически» и введите ключ доступа к сети в поле ниже.

По завершении, нажмите **завершить** для возврата в основное меню.

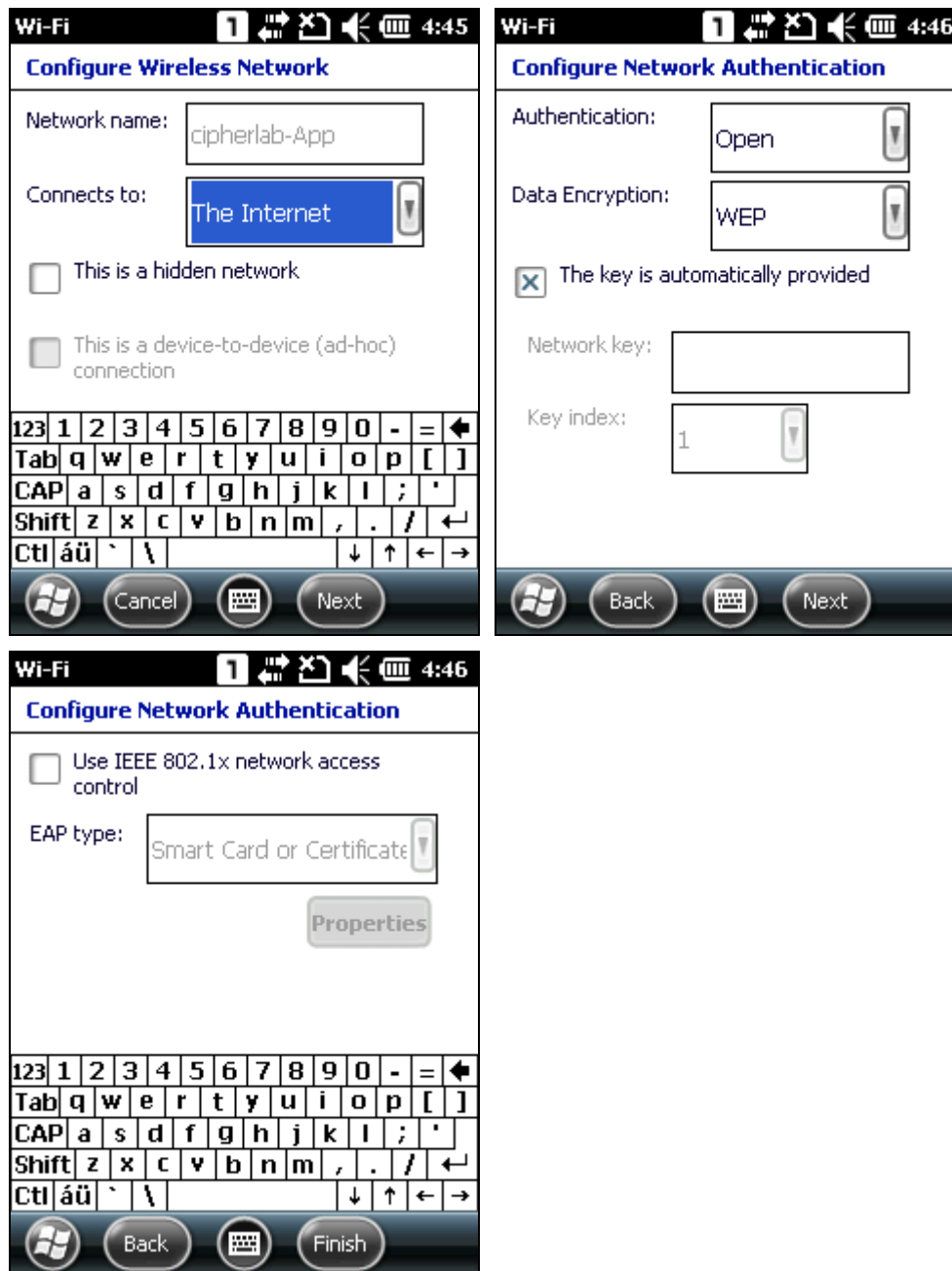

4. Подождите несколько секунд пока терминал подключится к сети вашего предпочтения. Затем нажмите **ОК**, чтобы закрыть текущее окно.

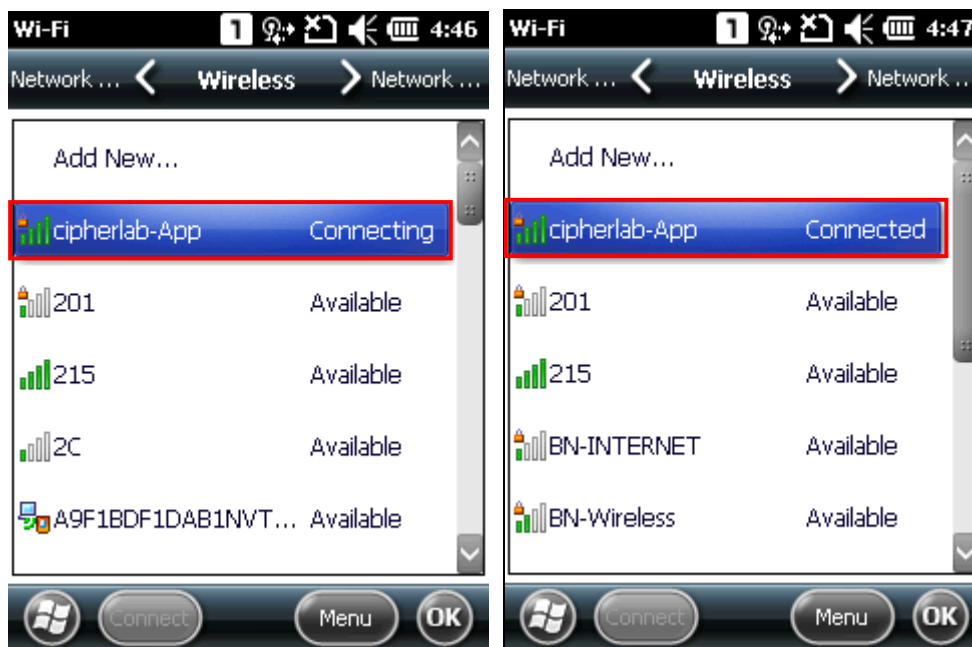

5. После успешного подключения, иконка  на верхней панели состояния и имя сети будет отображаться в статусе Wi-Fi в Менеджере Беспроводных Сетей.



ИСПОЛЬЗОВАНИЕ BLUETOOTH

Терминал 9200 позволяет настраивать Bluetooth и управлять Bluetooth-сервисами на удаленных устройствах.

Поддерживаемые профили Bluetooth

Сервис последовательного порта	(spp)	Поддерживает сервер/клиент
Object push profile	(opp)	Поддерживает сервер/клиент
Dial-up networking profile	(dun)	Поддерживает только клиент
Personal area networking profile	(pan)	
Hid профиль	(hid)	Поддерживает клавиатуру и мышь без курсора
Профиль гарнитуры	(hsp)	
Профиль hands-free	(hfp)	
Generic access profile	(gap)	
Generic object exchange profile	(geop)	
Advanced audio distribution profile	(a2Dp)	
Профиль удаленного управления аудио/видео	(avrcp)	
Профиль доступа к телефонной книге	(pbap)	
ActiveSync-over-Bluetooth		

В данной главе

5.1 Включение Bluetooth	80
5.2 Поиск устройств.....	82
5.3 Подключение устройств.....	84
5.4 Сервис последовательного порта	87
5.5 Прием и передача файлов	91
5.6 ActiveSync с помощью Bluetooth	93

5.1. Включение Bluetooth

5.1.1 Включение Bluetooth с помощью Менеджера Беспроводных Сетей

1. Перейдите в **Рабочий Стол | Менеджер Беспроводных Сетей**, как показано ниже.



2. Нажмите **все** или **Bluetooth** чтобы включить.



3. Чтобы терминал был виден другим Bluetooth устройствам, нажмите **Меню | Настройки Bluetooth | Режим** и включите “сделать это устройство видимым для других устройств”. Нажмите **ОК** для подтверждения.

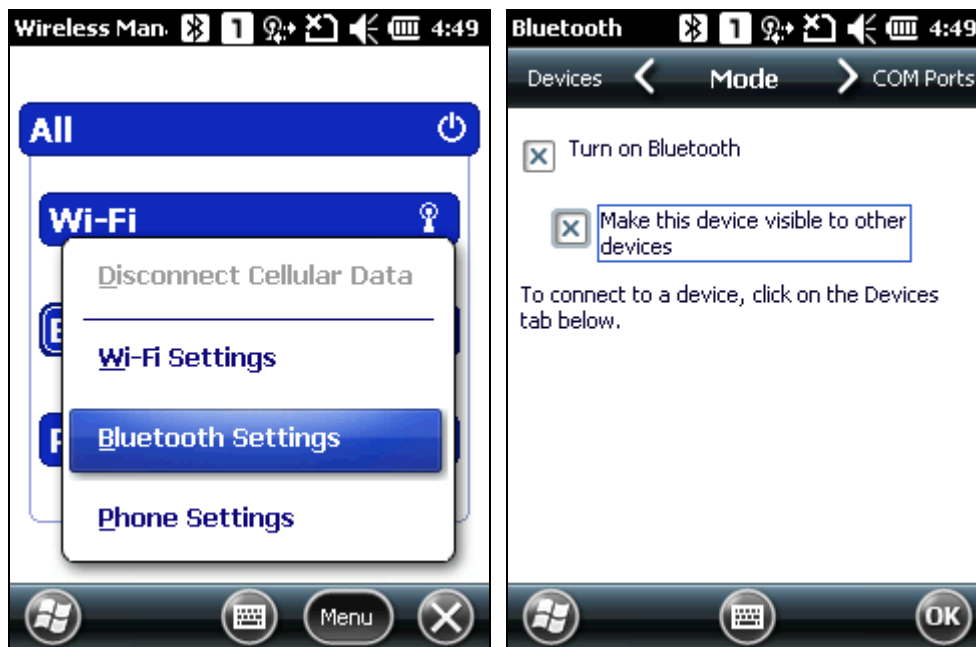

4. Статус Bluetooth помнятся на “Виден”, означая, что Bluetooth включен.



5.2. Поиск устройств

1. В настройках Bluetooth, в окне устройства вы можете искать другие Bluetooth устройства или перейдите в **Рабочий Стол | Настройки | Bluetooth** для того же.



2. Нажмите **Добавить новое устройство...** или **Добавить** на панели дополнительных клавиш для поиска других Bluetooth устройств.



3. Подождите несколько секунд, и в окне появится список обнаруженных устройств. Если вы не видите устройство, к которому вы хотите подключиться, убедитесь, что оно видимо. Нажмите **Обновить** чтобы начать поиск заново.



5.3. Подключение

5.3.1 Подключение

1. Выберите устройство, к которому вы хотите подключиться и нажмите **Далее**.



2. Если необходимо, введите пароль для установления безопасного соединения. Убедитесь, что пароли на обоих устройствах совпадают. Нажмите **Далее**.

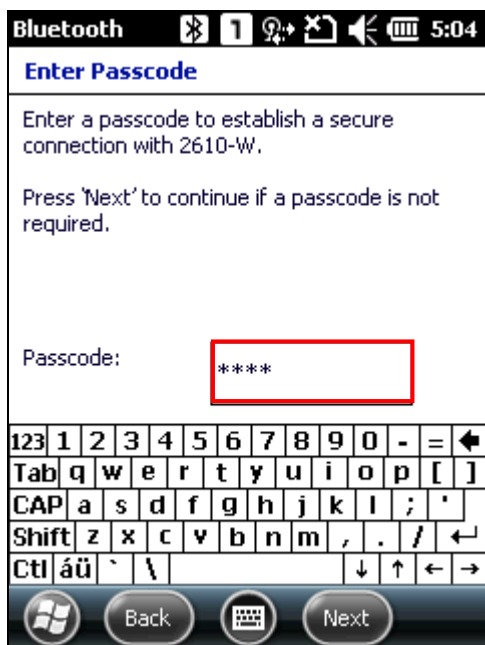

3. Два устройство подключены с помощью Bluetooth. Нажмите **Завершить**.



4. После успешного подключения, устройство появится в списке устройств. Нажмите на него, чтобы просмотреть доступные Bluetooth сервисы или изменения отображаемого имени.



5.3.2. Отключение

В окне устройства, нажмите и удерживайте название нужного устройства и нажмите **Удалить** в выпадающем меню.



Примечание: терминал также должен быть удален на другом устройстве.

5.4. Сервис последовательного порта

1. В окне устройства, нажмите и удерживайте название нужного устройства и нажмите **Изменить** в выпадающем меню.



2. Убедитесь, что последовательный порт включен для использования на удаленном устройстве Bluetooth. К примеру, вы можете запустить на ПК утилиту конфигурации Bluetooth устройств, зайти в раздел com портов и нажать **Добавить**. Выберите “Входящий (устройство инициирует подключение)” и нажмите **ОК**.

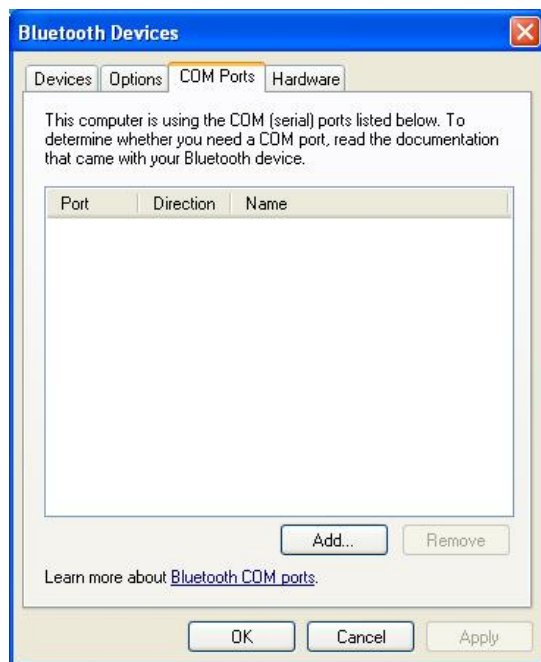

- COM port будет показан на экране, выберите com port для подключения и затем нажмите **OK**.

Примечание: На ПК, вы можете использовать приложения вроде HyperTerminal, чтобы проверить подключения между вашим ПК и терминалом. В HyperTerminal, номер COM порта должен быть таким же как и на ПК.

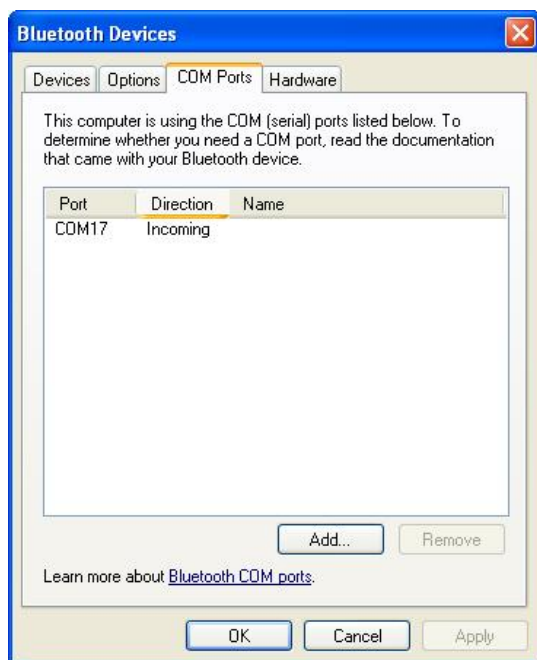

- В окне конфигурации Bluetooth терминала, нажмите **Обновить** чтобы выбрать пункт последовательного порта, и нажмите **Сохранить**.

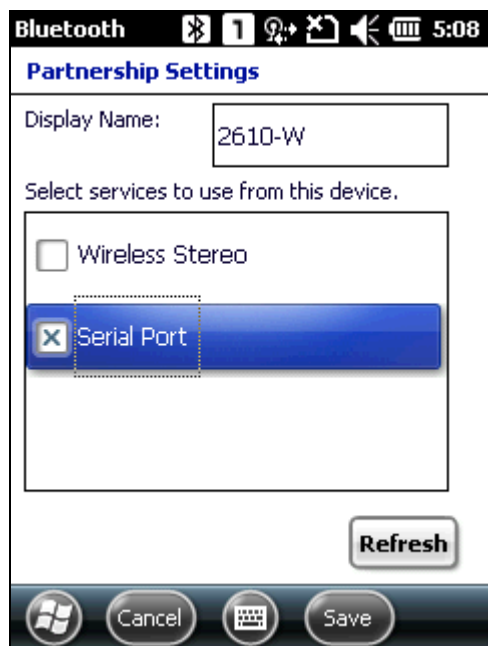

- В окне com портов, нажмите **Новый исходящий порт**.

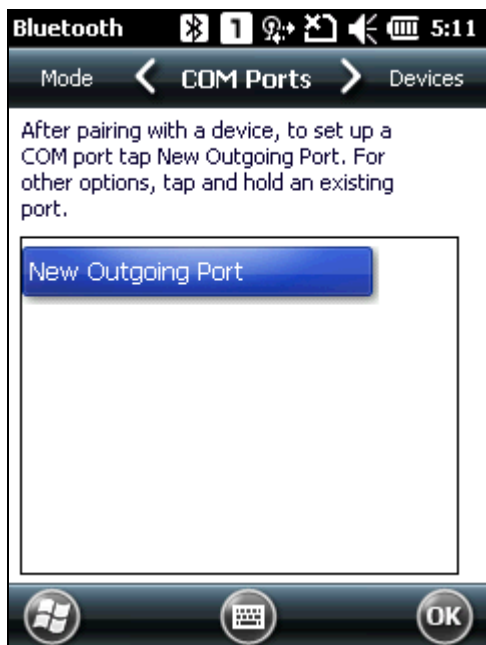

6. Выберите удаленное устройство, а затем нажмите **Далее**.

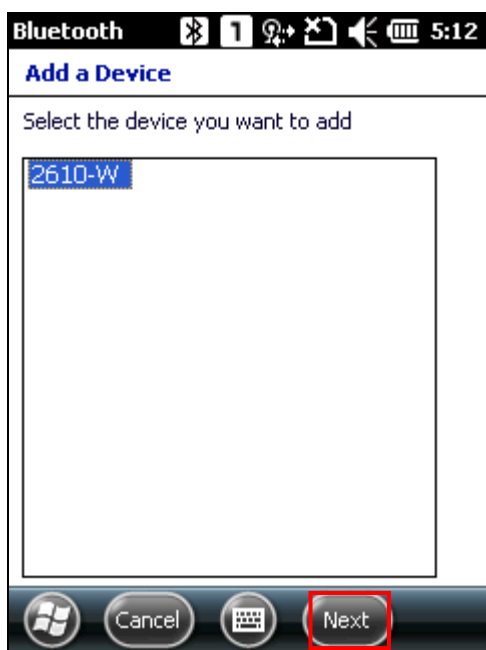

7. Выберите com порт и нажмите **Завершить**. (для Bluetooth, пожалуйста выберите com0 или COM3 для подключения).

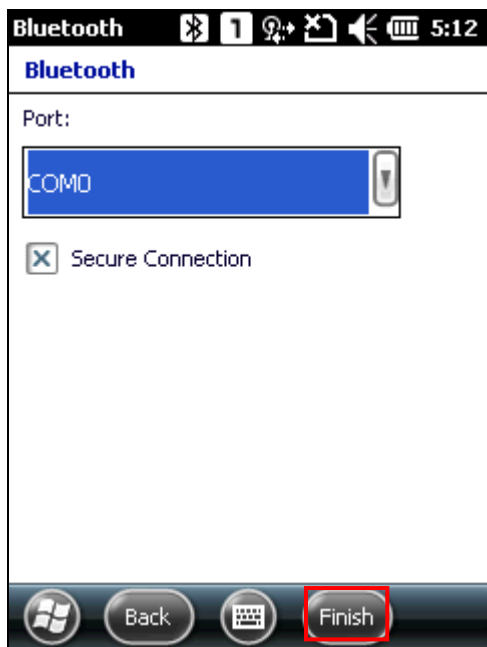

8. Создан новый последовательный порт Bluetooth. Нажмите **OK**. Терминал готов передавать данные с помощью Bluetooth.

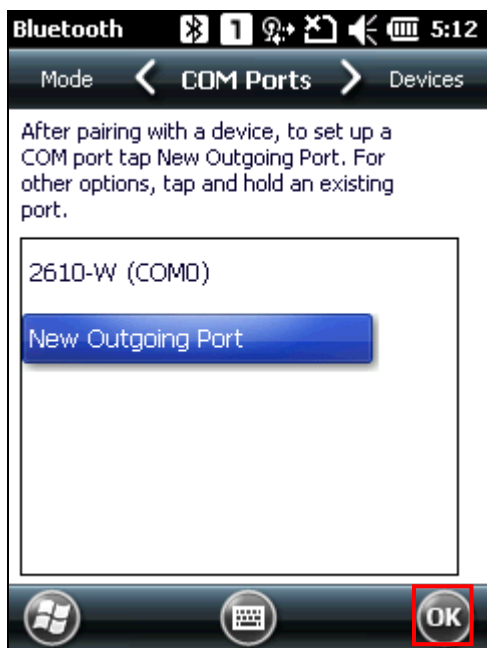

5.5. Передача и прием файла

5.5.1 Передача файла

1. Нажмите **Рабочий Стол | проводник**.
2. Выберите файл, который вы хотите отправить на другое Bluetooth устройство.
3. Нажмите и удерживайте файл и выберите **Отправить файл** из выпадающего меню.

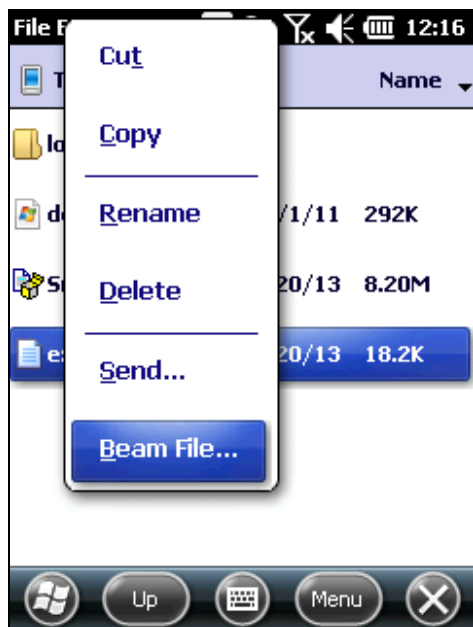

4. Выберите устройство, на которое вы хотите отправить файл с помощью Bluetooth. Терминал начнет передачу файла. Другое устройство начнет прием через несколько секунд. Когда передача файла будет завершена, нажмите **OK** для выхода.



5.5.2. Прием файла

1. Подключите терминал к другому Bluetooth устройству.
2. Нажмите **Рабочий Стол | Настройки | соединения | передача**, и убедитесь, что включен “Прием всех входящих передач”.

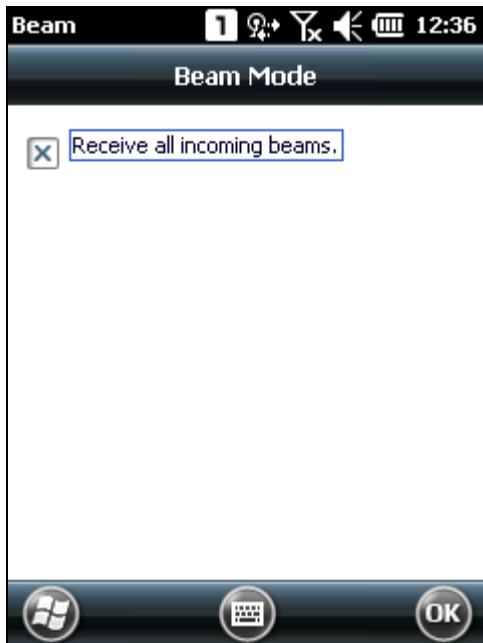

3. На удаленном устройстве, начните передачу файла на терминал с помощью Bluetooth.
4. В появившемся окне “входящие данные”, подтвердите прием и укажите место куда вы хотите сохранить файл. Нажмите **да** для продолжения. Полученный файл будет сохранен в `\my device\my documents`.

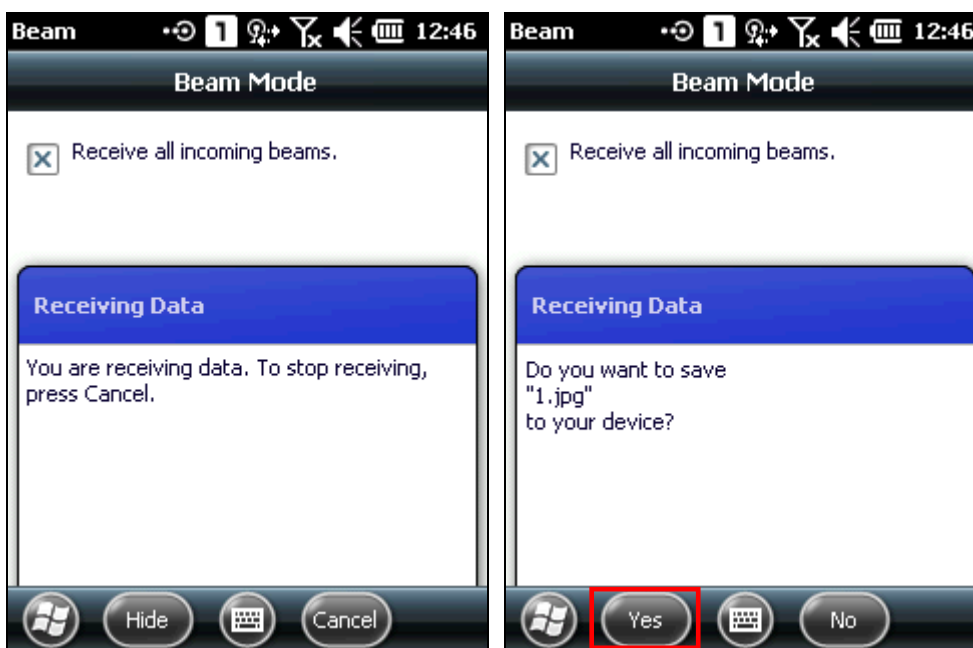

5.6. ActiveSync с помощью Bluetooth

Чтобы использовать Bluetooth с помощью ActiveSync, сначала настройте Bluetooth на вашем ПК.

1. Настройте Bluetooth на вашем ПК, включите “включить поиск устройств” и добавьте com порт (входящий), номер com порта в зависимости от вашего ПК.

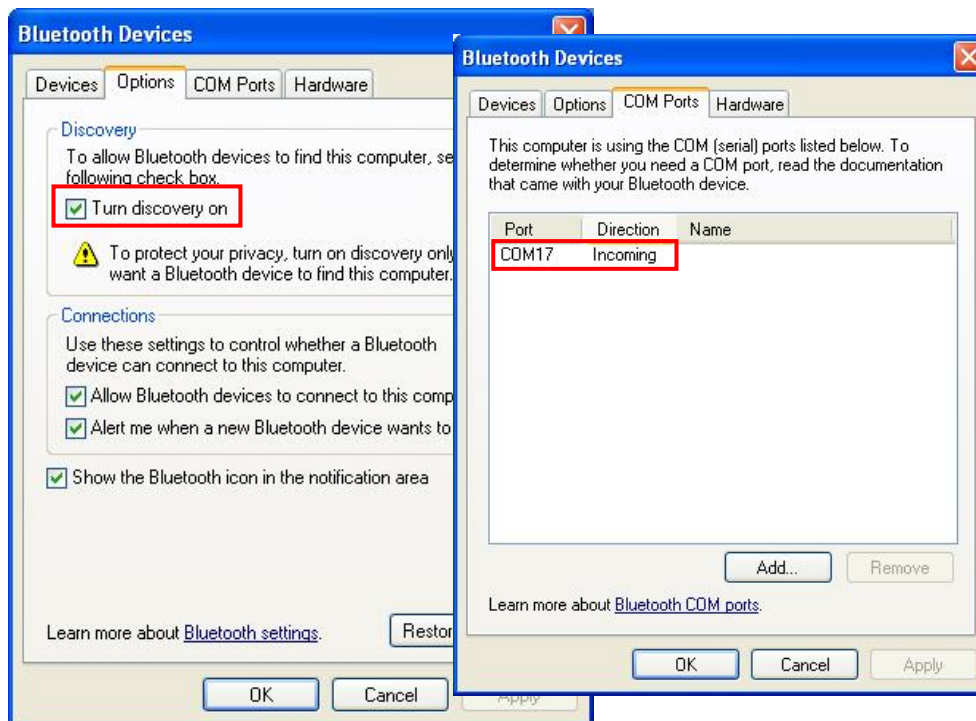

2. Подключите терминал к ПК с помощью Bluetooth.
3. Чтобы Bluetooth соединение работало через ActiveSync, либо физически отсоедините интерфейсный кабель, либо отключите опцию “разрешать USB соединения” в **ActiveSync | Файл | Настройки Соединения**. Включите соединение по com порту и укажите точный номер com порта.

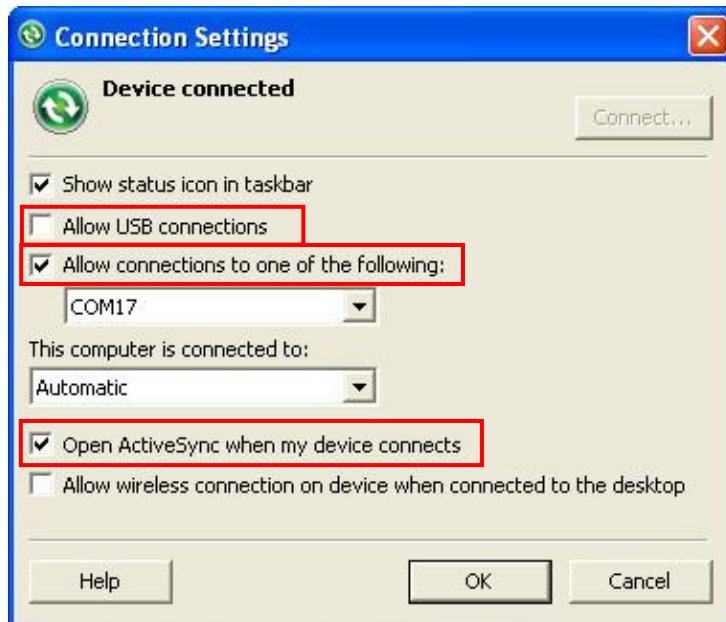

4. После того, как сервис ActiveSync будет включен на ПК, включите ActiveSync на терминале, подключенном с помощью Bluetooth в настройках подключения. Нажмите **Обновить** если опция не появится.



4. На терминале, нажмите **Рабочий Стол | ActiveSync | Меню** и выберите **Подключится с помощью Bluetooth**. Через несколько секунд будет установлено соединение ActiveSync между терминалом и удаленным компьютером.

Использование телефона

Терминал 9200 позволяет производить телефонные звонки и подключаться к GRPS сетям. Вставьте SIM карту прежде чем включить терминал. См. [Установка SIM карты](#).

Примечание: если SIM карта не установлена, вы можете делать экстренные вызовы, если сеть это поддерживает.

В данной главе

6.1 Включение телефона	96
6.2 Использование телефона	99
6.3 Настройки телефона	103
6.4 Звонить по телефону.....	107
6.5 настройка GRPS сети	112

6.1. Включение телефона

6.1.1 Включение телефона с помощью менеджера беспроводных сетей

1. Телефон включен по умолчанию. Если он не включен, перейдите в **Рабочий Стол| Менеджер Беспроводных Соединений**.

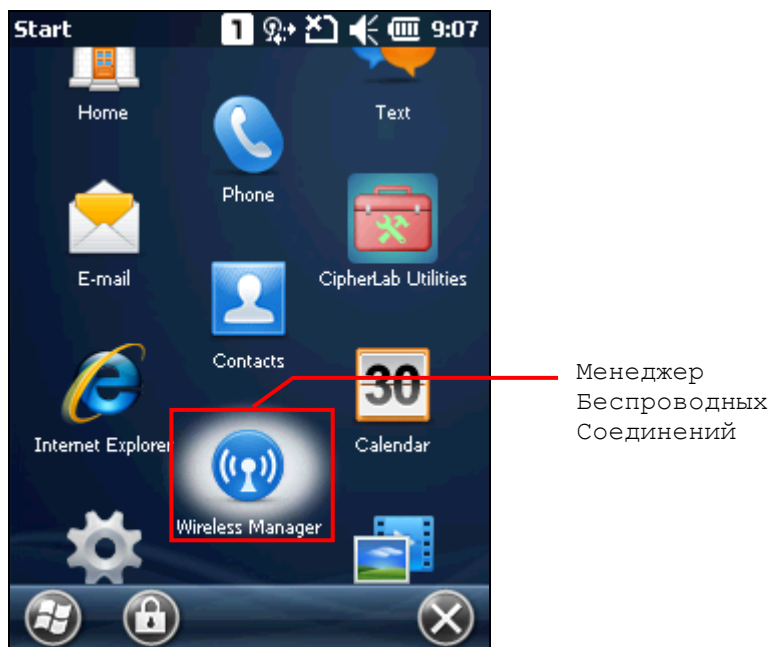

2. Нажмите **Все** или **Телефон** чтобы его включить.



3. Когда телефон включен, в верхней строке состояния появится иконка силы сигнала антенны .



4. Нажмите **Меню | Настройки Телефона**, чтобы настроить соответствующие параметры.

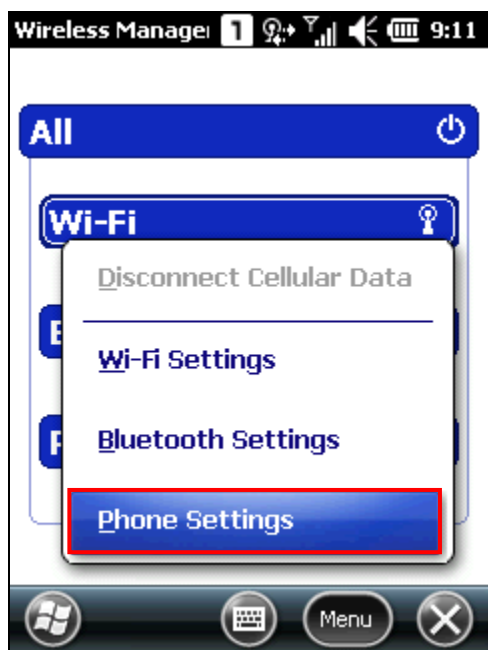

Примечание: настройки телефона доступны только, когда телефон включен. Вы можете проверить настройки безопасности, изменить PIN код и так далее

6.1.2. Отсутствие SIM карты

1. На **Начальном Экране**, иконка  в верхней строке состояния показывает отсутствие SIM карты.

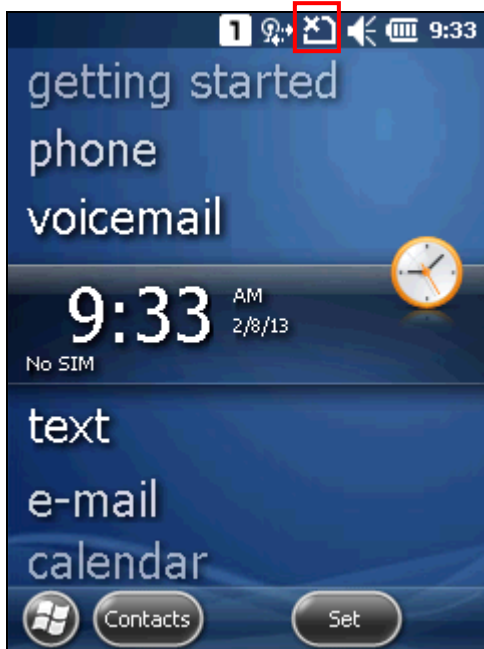

2. Нажмите **Телефон** или клавишу [Send] на клавиатуре терминала, чтобы войти в приложение телефона. Если это позволяет вас поставщик услуг, при отсутствии SIM карты вы можете производить экстренные вызовы.

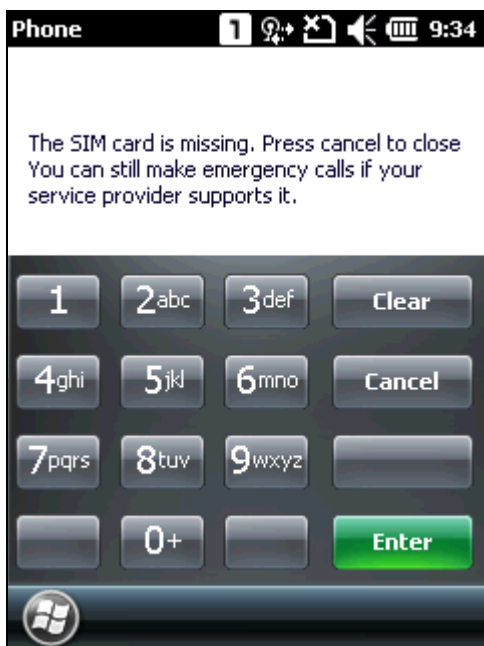

Примечание: если ваша гарнитура имеет встроенный переключатель вызова, нажмите на него, чтобы открыть окно набора номера.

6.2. Приложение телефона

6.2.1 Интерфейс телефона



Когда телефон включен, в верхней строке состояния появится иконка силы сигнала антенны . Чем выше уровень сигнала, тем больше полосок отображается в иконке (4 максимум).

Верхняя половина окна используется для отображения названия поставщика услуг и имени контакта и/или его номера телефона.

- ▶ Нажмите на полосу прокрутки рядом с окном контактов, чтобы просмотреть историю, которая ведет учет телефонных номеров, набранных и принятых, а также пропущенных вызовов.
- ▶ Нажмите на имя контакта, чтобы просмотреть или отредактировать контактную информацию, отправить контактные данные или добавить контакт в список быстрого набора.
- ▶ Нажмите **Меню**  на панели дополнительных клавиш, чтобы открыть меню с доступными опциями.

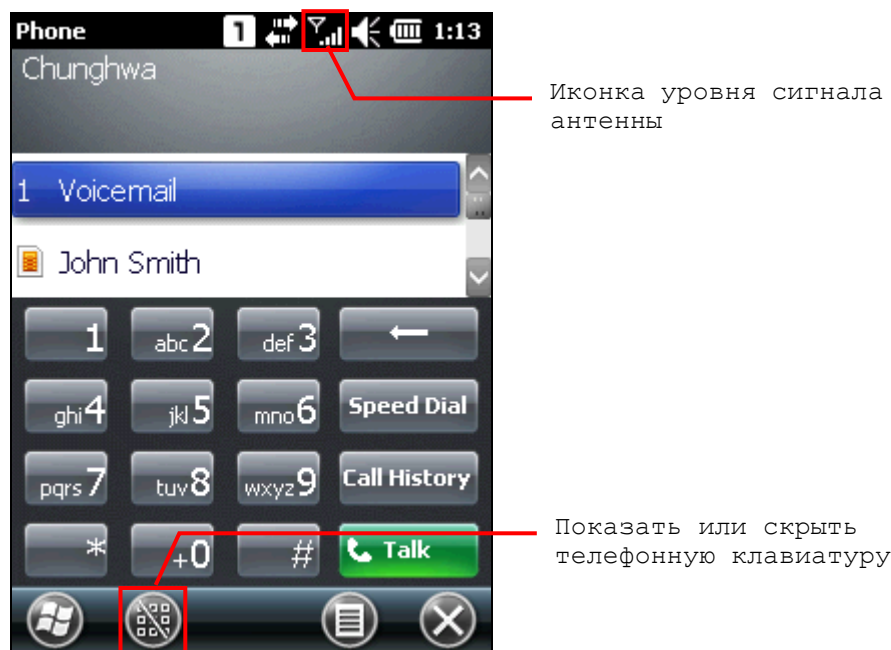



Клавиатура телефона отображается для набора номера телефона или быстрого набора.



- ▶ Нажмите  (скрыть клавиатуру) на панели дополнительных клавиш, чтобы скрыть клавиатуру.
- ▶ Нажмите  (показать клавиатуру) на панели дополнительных клавиш, чтобы скрыть клавиатуру.

6.2.2. Клавиши

На клавиатуре телефона расположены следующие клавиши:

Клавиша	Описание
	Клавиша [backspace] позволяет удалить последний введенный символ.
	Клавиша [speed dial] (быстрый набор) позволяет просматривать и редактировать список быстрого набора и выбрать номер, на который вы хотите позвонить.
	Клавиша [call history] (история звонков) позволяет просматривать и редактировать журнал входящих и исходящих звонков и выбрать номер, на который вы хотите позвонить.
	Клавиша [Talk] позволяет сделать или принять вызов. <ul style="list-style-type: none">▶ Кроме того, вы можете нажать [Send] на физической клавиатуре терминала.
	Клавиша [End] позволяет завершить вызов. <ul style="list-style-type: none">▶ Кроме того, вы можете нажать [End] на физической клавиатуре терминала.

6.2.3. Громкость

Громкость звонка и системы

Нажмите на значок динамика в верхней строке состояния, чтобы изменить громкость системы или громкость звонка телефона. Вы также можете отключить звук или установить вибросигнал. На экране появится ползунок, показывающий текущие настройки.

Изменение уровня громкости может также производиться с помощью клавиш на правой стороне терминала.

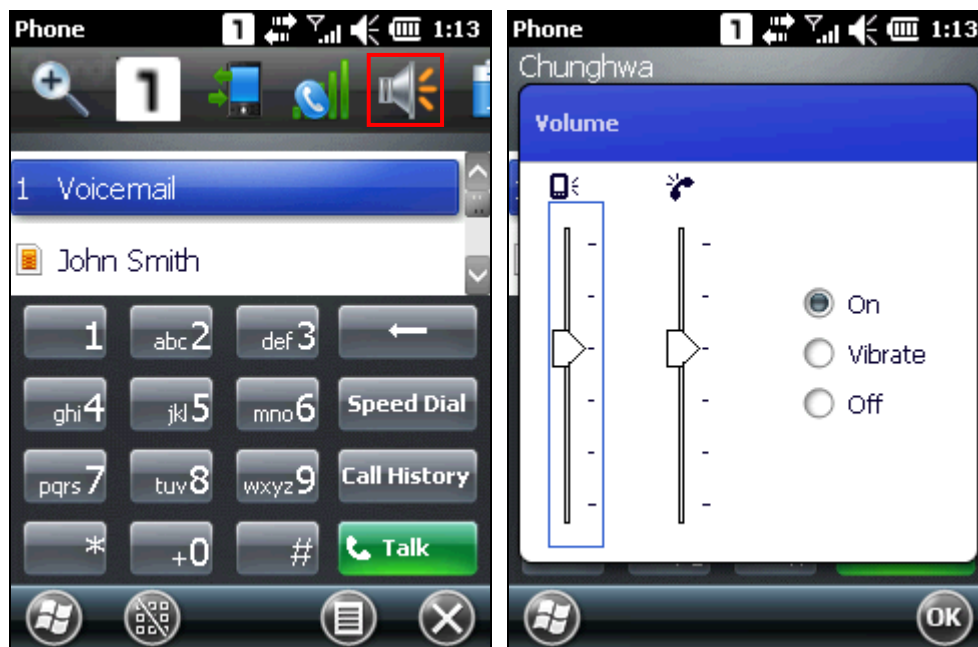

Громкость разговора

Во время разговора вы можете регулировать громкость, нажав на значок динамика в верхней строке состояния или с помощью клавиш регулировки громкости на правой стороне терминала. На экране появится ползунок, показывающий текущие настройки.

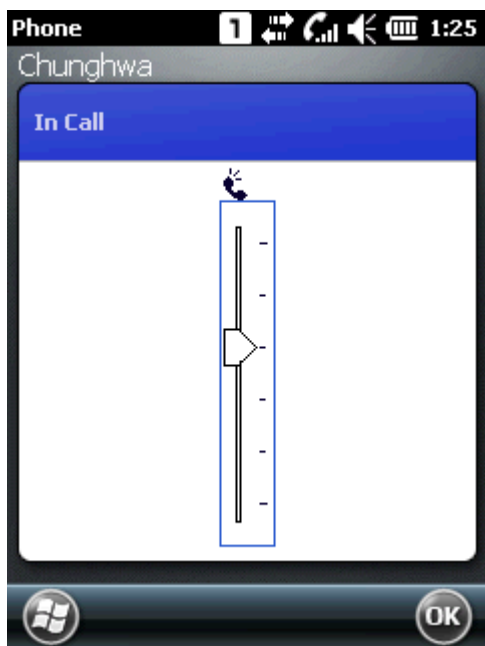

6.3. Настройки телефона

Нажмите  **меню | опции**, чтобы настроить параметры телефона.

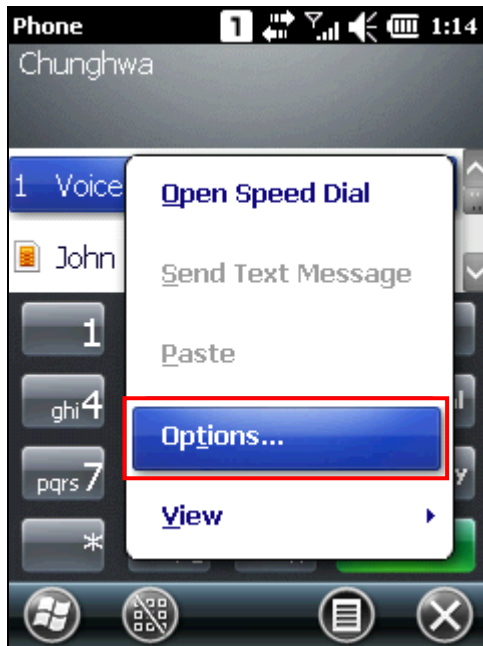

Звуки

Нажмите на вкладку звуки, чтобы настроить тип рингтона, выбрать мелодию рингтона и звуки клавиатуры.



Безопасность

Нажмите на вкладку безопасность, чтобы изменить параметры безопасности SIM карты и настройки PIN кода.



Примечание: у вас есть три попытки для ввода PIN кода на терминале, чтобы ввести правильный PIN код. Если вам не удастся ввести его с третьего раза, SIM карта заблокируется. Вам понадобится ввести специальный PUK код, предоставленный оператором связи, для разблокировки SIM карты.

Сервисы

Нажмите на вкладку сервисы, чтобы получить список телефонных сервисов вашего оператора связи.

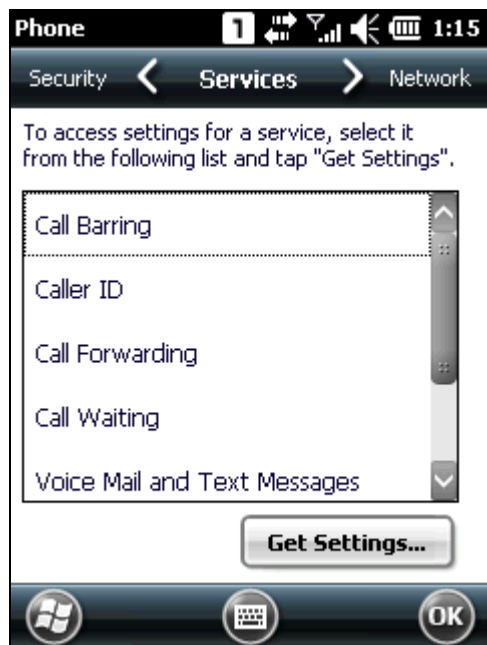

Сеть

Нажмите на вкладку сеть, чтобы изменить настройки телефонной сети или редактировать свои предпочитаемые сети.

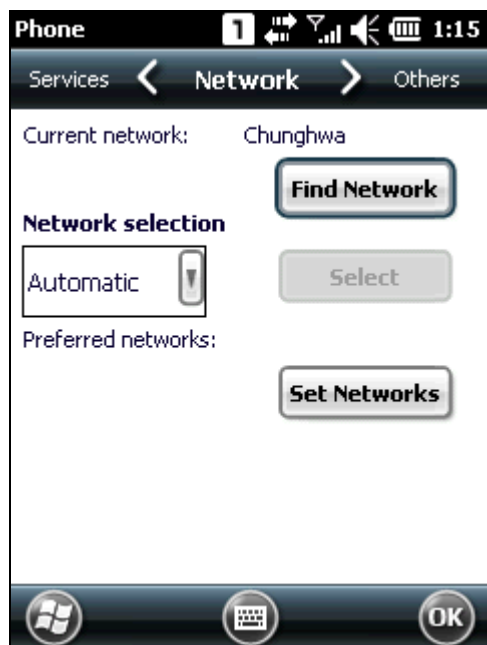

Другое

Нажмите на вкладку другое, чтобы настроить тип аутентификации GRPS, каналы передачи и настройки передачи SMS.

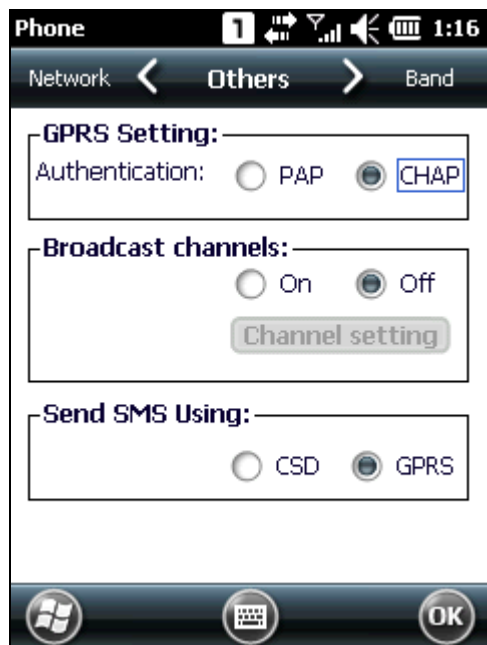

Стандарт

Нажмите на вкладку стандарт, чтобы изменить тип стандарта связи в зависимости от вашего географического положения.

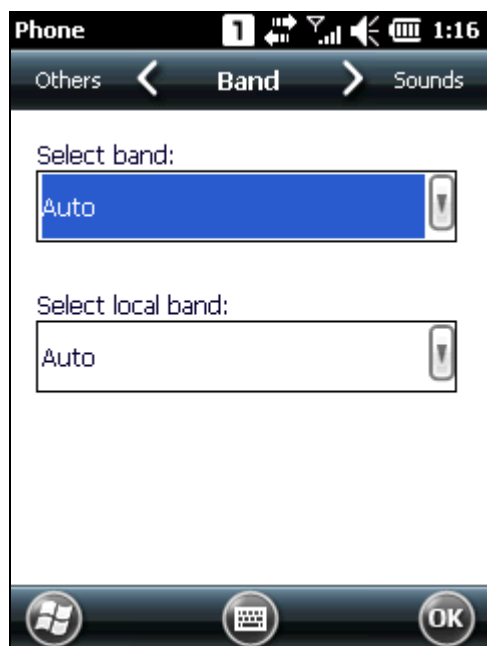

6.4. Звонить по телефону

Функции телефона включают в себя прием и отправка вызовов, назначение номера быстрого набора для контакта.



"1" указывает на номер Быстрого Набора для определенного контакта contact (или Голосовой почты)

6.4.1. Набор номера

Вы можете произвести набор телефонного номера несколькими способами:

Набор вручную

С помощью цифровой клавиатуры на экране или физической клавиатуры терминала - просто введите номер телефона, на который вы хотите позвонить.

Из контактов

Просмотр списка контактов, чтобы найти контакт или номер телефона, на который вы хотите позвонить.

С помощью быстрого набора

Введите номер быстрого набора для нужного контакта.

Из журнала вызовов

Просмотр истории звонков, чтобы выбрать номер, на который вы хотите позвонить.

6.4.2. Исходящий звонок

Вызов

Нажмите на зеленую клавишу [Talk] на телефонной клавиатуре или нажмите клавишу [Send] на физической клавиатуре терминала.



Завершение вызова

Нажмите на красную клавишу [End] на телефонной клавиатуре или нажмите клавишу [End] на физической клавиатуре терминала.



Во время звонка

Во время разговора вы можете включить громкую связь, отключить микрофон или перевести звонок в режим ожидания, нажав на соответствующие клавиши на экране. Кроме того, вы можете вызвать другой номер, нажав **Добавить вызов** или открыв приложение **Контакты**.



6.4.3. Входящий звонок

Ответ на вызов

Нажмите **Принять вызов**  или [Send] на физической клавиатуре терминала.

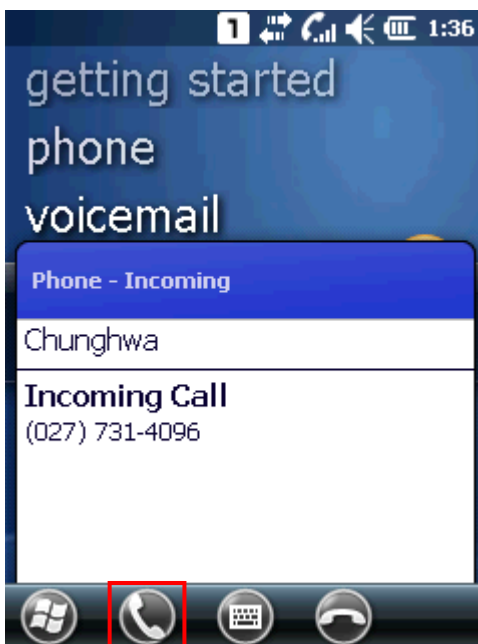



Примечание: Если ваша гарнитура имеет встроенный переключатель вызова, нажмите на него, чтобы ответить на вызов. Закончив телефонный разговор, нажмите на переключатель, чтобы завершить вызов.

Игнорирование вызова

Нажмите **игнорировать**  или [End] на физической клавиатуре терминала.



Просмотр пропущенных вызовов

Если у вас есть пропущенные вызовы, иконка  будет отображаться в верхней строке состояния. Нажав на нее, появится иконка пропущенного звонка . Нажмите на нее, чтобы открыть журнал вызовов.

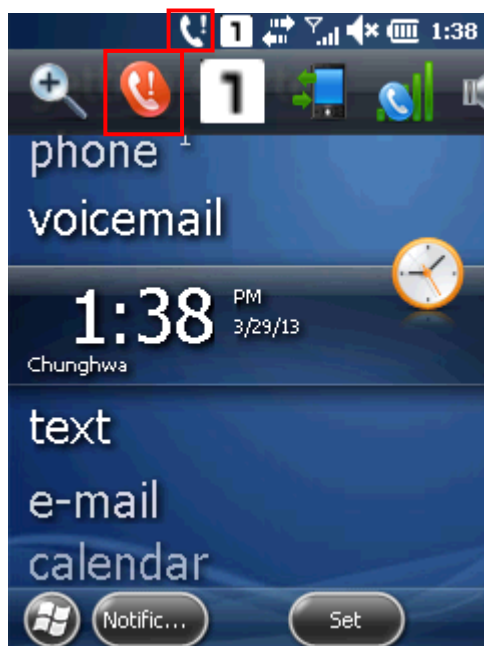

или

На начальном экране, напротив пункта меню “телефон” появится цифра “1”, которая означает, что у вас есть 1 пропущенный вызов. Нажмите **уведомления** на панели дополнительных клавиш, чтобы просмотреть сообщение уведомления.

При появлении уведомления, нажатие на иконку  откроет журнал вызовов, в котором вы можете просмотреть информацию о пропущенном звонке.

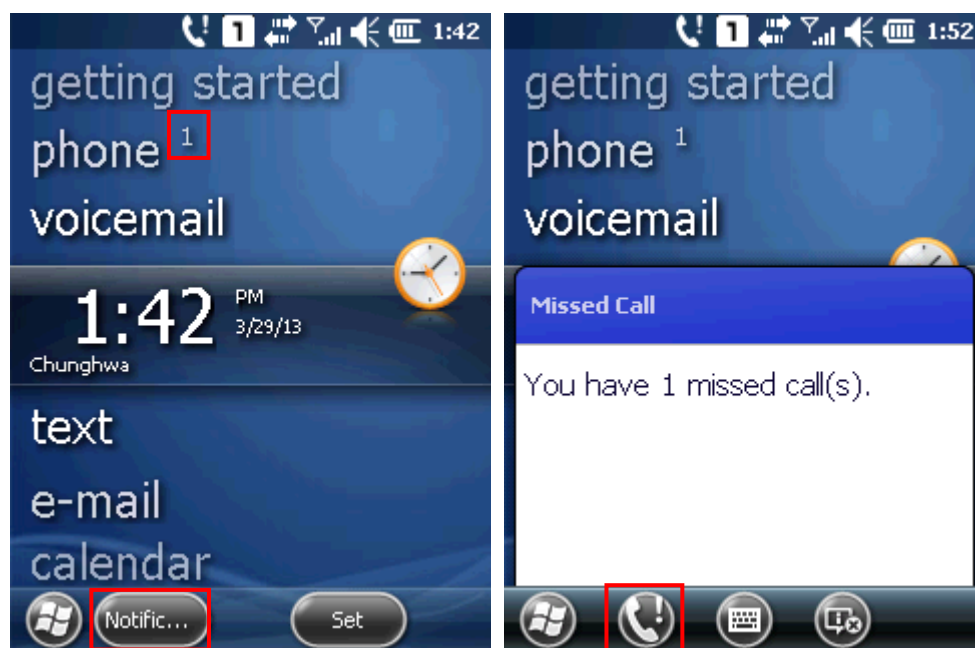

Примечание: Красный светодиодный индикатор в верхней части терминала также будет моргать при пропущенных вызовах.

6.5. Настройка GRPS сети

1. Нажмите **Рабочий Стол | Настройки | Подключения.**



2. Первоначально, вы должны настроить параметры GRPS.

Нажмите **Добавить новое модем-соединение** и следуйте инструкциям на экране, чтобы ввести имя подключения и типы модемов.

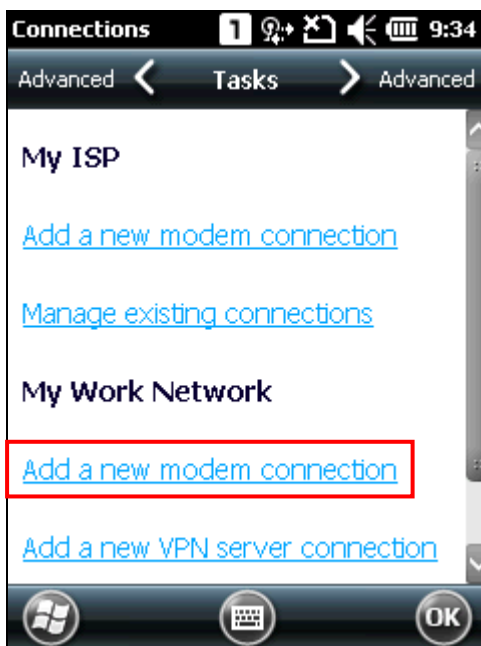

3. Введите имя подключения и выберите **“Сотовая (GRPS, 3G)”** из выпадающего списка. Нажмите **Далее.**

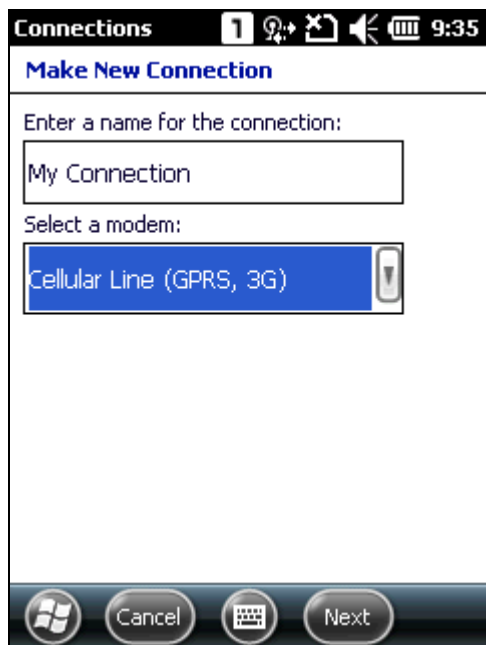

4. Укажите имя точки доступа GRPS для подключения терминала, к примеру, "internet". Нажмите **Далее**.

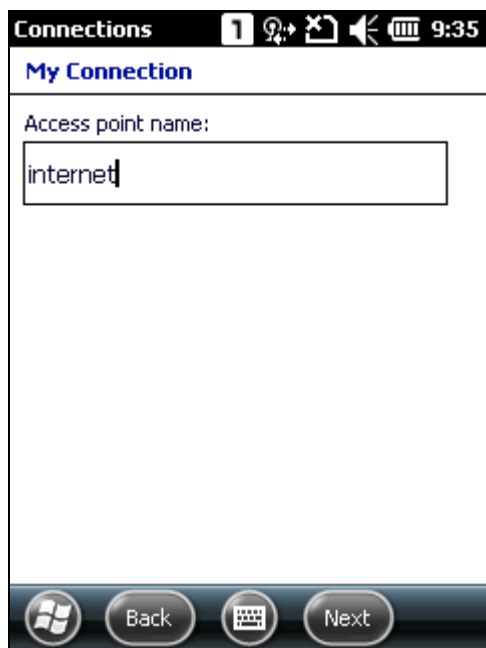

5. Введите имя пользователя, пароль и информацию о домене, если необходимо. Нажмите **Расширенные настройки** для доступа к настройкам TCP/IP и сервера.
Когда все настройки будут выполнены, нажмите **Завершить**.

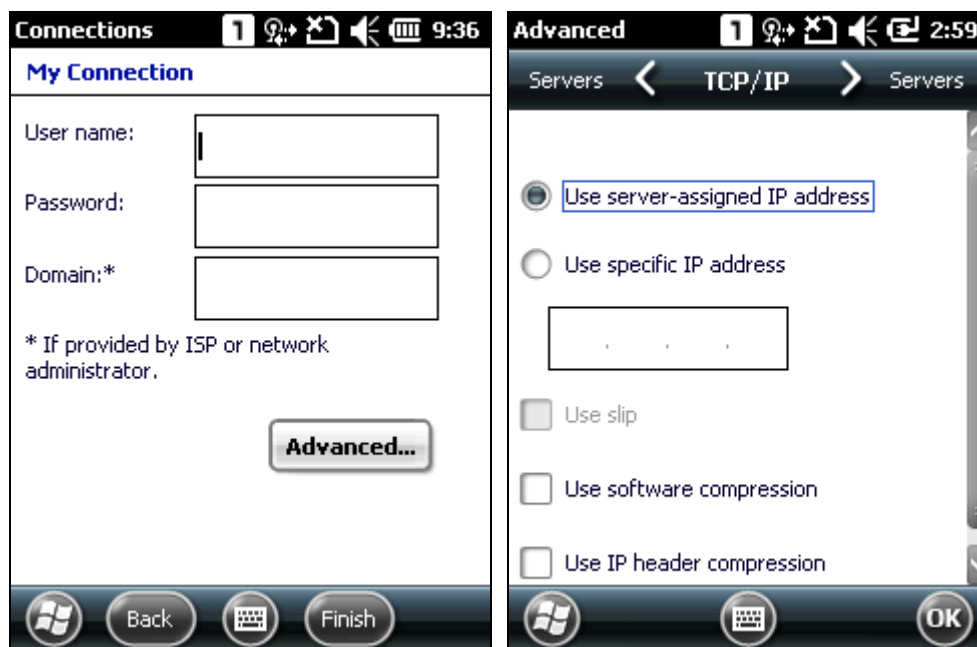

Примечание:

- (1) вы должны подключаться к GRPS модемам, определенным оператором сети.
 - (2) выполнение аппаратного сброса не повлияет на настройки беспроводной сети, выполненные в менеджере беспроводных сетей. При следующем запуске системы, терминал будет отображать те же настройки беспроводных соединений, что и ранее установленные.
-

Использование считывателя

Утилита **Reader Configuration** позволяет управлять считывателем штрих-кода, встроенного в терминал.

В данной главе

7.1 Запуск считывателя	117
7.2 Настройка считывателя.....	119

7.1. Запуск Reader Configuration

1. Нажмите **Рабочий Стол | Настройки | Система | Reader Configuration**, чтобы открыть утилиту Reader Configuration.
2. Настройте параметры считывателя и штрих-кода в закладке **общее**. Выполните пробное сканирование штрих кода и просмотрите декодированные данные в поле данных.

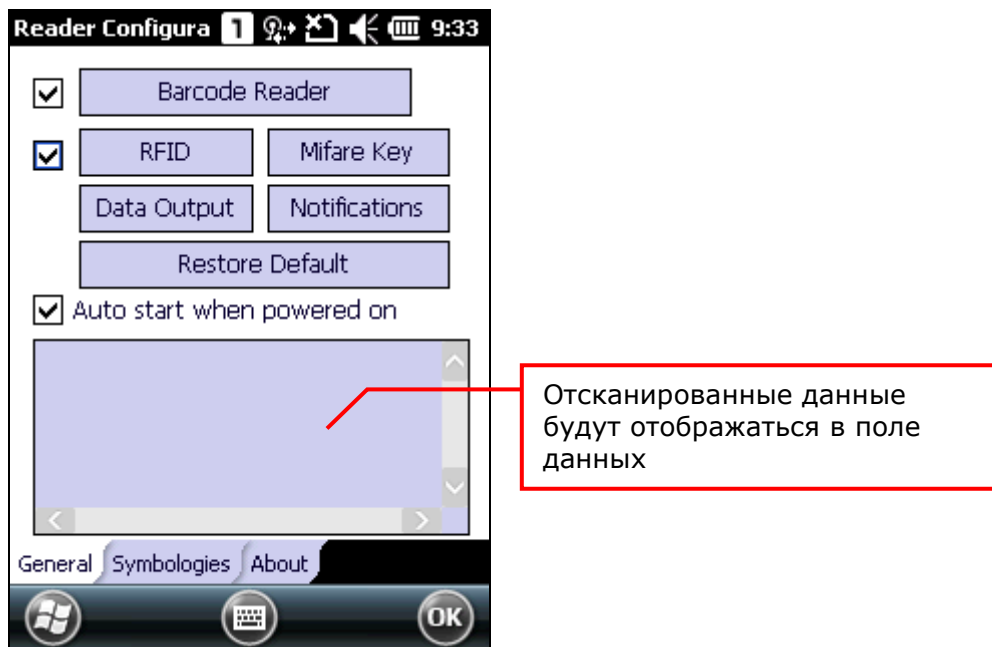

Примечание:

- (1) утилита Reader Configuration автоматически определяет тип считывателя, установленного на терминал.
 - (2) если вы хотите вернуть настройки считывателя по умолчанию, удалите файл readercfgini.txt. Кроме того, вы можете нажать клавишу **восстановить по умолчанию** в настройках.
-

7.2. Настройка считывателя

Терминал способен считывать штрих-коды. Считыватели могут быть CCD (линейными), лазерными (1D) или 2D. Утилита **Reader Configuration** изначально установлена на терминале. Запустите ее, чтобы включить считыватель.

7.2.1 Считыватель штрих-кодов

Конфигурация считывателя штрих-кода зависит от типа считывателя, установленного на терминале. Настройте время ожидания, уровень резервирования и поведение при сканировании в соответствии с вашими потребностями.

Чтобы открыть настройки считывателя штрих-кода:

1. Открыть **Reader Configuration**.
2. Нажать **Считыватель штрих-кодов** во вкладке **Общее**.

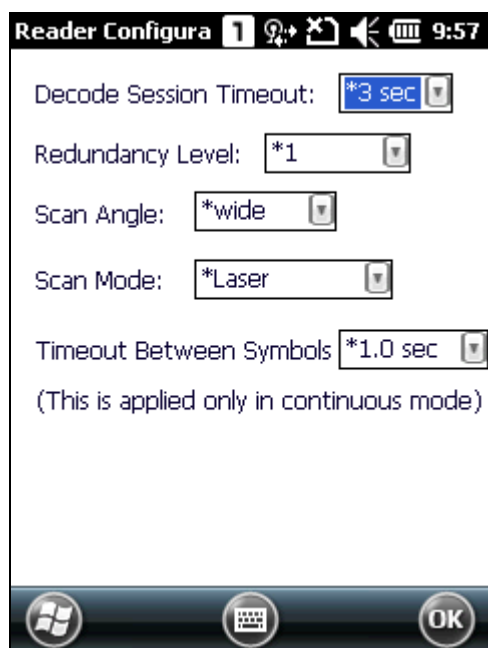

Настройки CCD считывателя

Считыватель штрих-кода	Описание								
CCD считыватель	Нажмите клавишу считыватель штрих-кодов , чтобы настроить параметры для CCD считывателя. <ul style="list-style-type: none"> ▶ См. Приложение ii - Линейный CCD считыватель(SM1). 								
Время декодирования	Устанавливает максимальное время (от 1 до 9 сек) для процесса декодирования во время попытки считывания штрих-кода. Значение по умолчанию 3 сек.								
Уровень резервирования	<p>Задаёт количество успешных считываний линейных штрих-кодов, таких как Codabar, MSI и interleaved 25, для их декодирования. Уровни от 1 до 4.</p> <p>Количество считываний для каждого уровня:</p> <table border="1"> <tbody> <tr> <td>Уровень 1</td> <td>Следующие штрих-коды должны быть успешно прочитаны дважды для их декодирования: codavar, MSI, Industrial 25 (Discrete 25), interleaved 25.</td> </tr> <tr> <td>Уровень 2</td> <td>Все штрих-коды должны быть успешно прочитаны дважды для их декодирования.</td> </tr> <tr> <td>Уровень 3</td> <td>Все штрих-коды должны быть успешно прочитаны дважды для их декодирования, за исключением следующих, которые должны быть прочитаны трижды: MSI, Industrial 25 (Discrete 25), interleaved 25.</td> </tr> <tr> <td>Уровень 4</td> <td>Все штрих-коды должны быть успешно прочитаны трижды для их декодирования.</td> </tr> </tbody> </table>	Уровень 1	Следующие штрих-коды должны быть успешно прочитаны дважды для их декодирования: codavar, MSI, Industrial 25 (Discrete 25), interleaved 25.	Уровень 2	Все штрих-коды должны быть успешно прочитаны дважды для их декодирования.	Уровень 3	Все штрих-коды должны быть успешно прочитаны дважды для их декодирования, за исключением следующих, которые должны быть прочитаны трижды: MSI, Industrial 25 (Discrete 25), interleaved 25.	Уровень 4	Все штрих-коды должны быть успешно прочитаны трижды для их декодирования.
Уровень 1	Следующие штрих-коды должны быть успешно прочитаны дважды для их декодирования: codavar, MSI, Industrial 25 (Discrete 25), interleaved 25.								
Уровень 2	Все штрих-коды должны быть успешно прочитаны дважды для их декодирования.								
Уровень 3	Все штрих-коды должны быть успешно прочитаны дважды для их декодирования, за исключением следующих, которые должны быть прочитаны трижды: MSI, Industrial 25 (Discrete 25), interleaved 25.								
Уровень 4	Все штрих-коды должны быть успешно прочитаны трижды для их декодирования.								
Режим считывания	<p>Задаёт режим считывателя. По умолчанию “лазер”.</p> <ul style="list-style-type: none"> ▶ “непрерывный” для декодирования одного штрих-кода несколько раз или декодировать несколько штрих-кодов непрерывно. ▶ “лазер” для считывания при нажатии кнопки считывания. 								
Перерыв между считываниями	Доступен только для “непрерывного режима”. Значение по умолчанию 1 сек.								

Настройки лазерного 1D считывателя

Считыватель штрих-кода	Описание
Лазерный считыватель	Нажмите клавишу считыватель штрих-кодов , чтобы настроить параметры для лазерного считывателя. <ul style="list-style-type: none"> ▶ См. Приложение iii - ЛАЗЕРНЫЙ СЧИТЫВАТЕЛЬ (SE955).
Время декодирования	Устанавливает максимальное время (от 1 до 9 сек) для процесса декодирования во время попытки считывания штрих-кода. Значение по умолчанию 3 сек.

Уровень резервирования	<p>Задаёт количество успешных считываний штрих-кодов, таких как Codabar, MSI и interleaved 25, для их декодирования. Уровни от 1 до 4.</p> <p>Количество считываний для каждого уровня:</p>	
	Уровень 1	Следующие штрих-коды должны быть успешно прочитаны дважды для их декодирования: codavar, MSI, Industrial 25 (Discrete 25), interleaved 25.
	Уровень 2	Все штрих-коды должны быть успешно прочитаны дважды для их декодирования.
	Уровень 3	Все штрих-коды должны быть успешно прочитаны дважды для их декодирования, за исключением следующих, которые должны быть прочитаны трижды: MSI, Industrial 25 (Discrete 25), interleaved 25.
	Уровень 4	Все штрих-коды должны быть успешно прочитаны трижды для их декодирования.
Угол считывания	<p>Выберите угол сканирования для лазерного считывателя дальнего действия. Значение по умолчанию “широкий”.</p> <ul style="list-style-type: none"> ▶ “широкий” - 35° ▶ “узкий” - 47° 	
Режим считывания	<p>Задаёт режим считывателя. По умолчанию “лазер”.</p> <ul style="list-style-type: none"> ▶ “непрерывный” для декодирования одного штрих-кода несколько раз или декодировать несколько штрих-кодов непрерывно. ▶ “лазер” для считывания при нажатии кнопки считывания. 	
Перерыв между считываниями	<p>Доступен только для “непрерывного режима”. Значение по умолчанию 1 сек.</p>	

Настройки 2D считывателя

Считыватель штрих-кода	Описание
2D считыватель	<p>2D считыватель способен считывать линейные и 2D штрих-коды.</p> <p>Нажмите клавишу считыватель штрих-кодов, чтобы настроить параметры для 2D считывателя.</p> <ul style="list-style-type: none"> ▶ См. Приложение iv - 2D СЧИТЫВАТЕЛЬ (SE4500DL).
Время декодирования	<p>Устанавливает максимальное время (от 1 до 9 сек) для процесса декодирования во время попытки считывания штрих-кода. Значение по умолчанию 3 сек.</p>

Подсветка	<p>Подсветка при каждом считывании для помощи при декодировании.</p> <ul style="list-style-type: none"> ▶ Включена (светодиод) ▶ Выключена 																												
Прицел	<p>Проецирование прицела для помощи при считывании.</p> <ul style="list-style-type: none"> ▶ Включен ▶ Выключен 																												
Уровень резервирования	<p>Задаёт количество успешных считываний штрих-кодов для их декодирования. Уровни от 1 до 4. Количество считываний для каждого уровня:</p> <table border="1" data-bbox="534 689 1398 1951"> <tr> <td data-bbox="534 689 715 1205">Уровень 1</td> <td data-bbox="715 689 1398 1205"> <p>Следующие штрих-коды должны быть успешно прочитаны дважды для их декодирования:</p> <table border="1" data-bbox="721 779 1391 1196"> <thead> <tr> <th data-bbox="721 779 1102 846">Типы штрих-кодов</th> <th data-bbox="1102 779 1391 846">Длина кода</th> </tr> </thead> <tbody> <tr> <td data-bbox="721 846 1102 936">Codabar</td> <td data-bbox="1102 846 1391 936">8 символов или менее</td> </tr> <tr> <td data-bbox="721 936 1102 1025">MSI</td> <td data-bbox="1102 936 1391 1025">4 символа или менее</td> </tr> <tr> <td data-bbox="721 1025 1102 1115">Industrial 25 (Discrete 25)</td> <td data-bbox="1102 1025 1391 1115">8 символов или менее</td> </tr> <tr> <td data-bbox="721 1115 1102 1196">Interleaved 25</td> <td data-bbox="1102 1115 1391 1196">8 символов или менее</td> </tr> </tbody> </table> </td> </tr> <tr> <td data-bbox="534 1205 715 1294">Уровень 2</td> <td data-bbox="715 1205 1398 1294"> <p>Все штрих-коды должны быть успешно прочитаны дважды для их декодирования.</p> </td> </tr> <tr> <td data-bbox="534 1294 715 1883">Уровень 3</td> <td data-bbox="715 1294 1398 1883"> <p>Все штрих-коды должны быть успешно прочитаны дважды для их декодирования, за исключением следующих, которые должны быть прочитаны трижды:</p> <table border="1" data-bbox="721 1458 1391 1874"> <thead> <tr> <th data-bbox="721 1458 1102 1525">Типы штрих-кодов</th> <th data-bbox="1102 1458 1391 1525">Длина кода</th> </tr> </thead> <tbody> <tr> <td data-bbox="721 1525 1102 1615">Codabar</td> <td data-bbox="1102 1525 1391 1615">8 символов или менее</td> </tr> <tr> <td data-bbox="721 1615 1102 1704">MSI</td> <td data-bbox="1102 1615 1391 1704">4 символа или менее</td> </tr> <tr> <td data-bbox="721 1704 1102 1794">Industrial 25 (Discrete 25)</td> <td data-bbox="1102 1704 1391 1794">8 символов или менее</td> </tr> <tr> <td data-bbox="721 1794 1102 1874">Interleaved 25</td> <td data-bbox="1102 1794 1391 1874">8 символов или менее</td> </tr> </tbody> </table> </td> </tr> <tr> <td data-bbox="534 1883 715 1960">Уровень 4</td> <td data-bbox="715 1883 1398 1960"> <p>Все штрих-коды должны быть успешно прочитаны трижды для их декодирования.</p> </td> </tr> </table>	Уровень 1	<p>Следующие штрих-коды должны быть успешно прочитаны дважды для их декодирования:</p> <table border="1" data-bbox="721 779 1391 1196"> <thead> <tr> <th data-bbox="721 779 1102 846">Типы штрих-кодов</th> <th data-bbox="1102 779 1391 846">Длина кода</th> </tr> </thead> <tbody> <tr> <td data-bbox="721 846 1102 936">Codabar</td> <td data-bbox="1102 846 1391 936">8 символов или менее</td> </tr> <tr> <td data-bbox="721 936 1102 1025">MSI</td> <td data-bbox="1102 936 1391 1025">4 символа или менее</td> </tr> <tr> <td data-bbox="721 1025 1102 1115">Industrial 25 (Discrete 25)</td> <td data-bbox="1102 1025 1391 1115">8 символов или менее</td> </tr> <tr> <td data-bbox="721 1115 1102 1196">Interleaved 25</td> <td data-bbox="1102 1115 1391 1196">8 символов или менее</td> </tr> </tbody> </table>	Типы штрих-кодов	Длина кода	Codabar	8 символов или менее	MSI	4 символа или менее	Industrial 25 (Discrete 25)	8 символов или менее	Interleaved 25	8 символов или менее	Уровень 2	<p>Все штрих-коды должны быть успешно прочитаны дважды для их декодирования.</p>	Уровень 3	<p>Все штрих-коды должны быть успешно прочитаны дважды для их декодирования, за исключением следующих, которые должны быть прочитаны трижды:</p> <table border="1" data-bbox="721 1458 1391 1874"> <thead> <tr> <th data-bbox="721 1458 1102 1525">Типы штрих-кодов</th> <th data-bbox="1102 1458 1391 1525">Длина кода</th> </tr> </thead> <tbody> <tr> <td data-bbox="721 1525 1102 1615">Codabar</td> <td data-bbox="1102 1525 1391 1615">8 символов или менее</td> </tr> <tr> <td data-bbox="721 1615 1102 1704">MSI</td> <td data-bbox="1102 1615 1391 1704">4 символа или менее</td> </tr> <tr> <td data-bbox="721 1704 1102 1794">Industrial 25 (Discrete 25)</td> <td data-bbox="1102 1704 1391 1794">8 символов или менее</td> </tr> <tr> <td data-bbox="721 1794 1102 1874">Interleaved 25</td> <td data-bbox="1102 1794 1391 1874">8 символов или менее</td> </tr> </tbody> </table>	Типы штрих-кодов	Длина кода	Codabar	8 символов или менее	MSI	4 символа или менее	Industrial 25 (Discrete 25)	8 символов или менее	Interleaved 25	8 символов или менее	Уровень 4	<p>Все штрих-коды должны быть успешно прочитаны трижды для их декодирования.</p>
Уровень 1	<p>Следующие штрих-коды должны быть успешно прочитаны дважды для их декодирования:</p> <table border="1" data-bbox="721 779 1391 1196"> <thead> <tr> <th data-bbox="721 779 1102 846">Типы штрих-кодов</th> <th data-bbox="1102 779 1391 846">Длина кода</th> </tr> </thead> <tbody> <tr> <td data-bbox="721 846 1102 936">Codabar</td> <td data-bbox="1102 846 1391 936">8 символов или менее</td> </tr> <tr> <td data-bbox="721 936 1102 1025">MSI</td> <td data-bbox="1102 936 1391 1025">4 символа или менее</td> </tr> <tr> <td data-bbox="721 1025 1102 1115">Industrial 25 (Discrete 25)</td> <td data-bbox="1102 1025 1391 1115">8 символов или менее</td> </tr> <tr> <td data-bbox="721 1115 1102 1196">Interleaved 25</td> <td data-bbox="1102 1115 1391 1196">8 символов или менее</td> </tr> </tbody> </table>	Типы штрих-кодов	Длина кода	Codabar	8 символов или менее	MSI	4 символа или менее	Industrial 25 (Discrete 25)	8 символов или менее	Interleaved 25	8 символов или менее																		
Типы штрих-кодов	Длина кода																												
Codabar	8 символов или менее																												
MSI	4 символа или менее																												
Industrial 25 (Discrete 25)	8 символов или менее																												
Interleaved 25	8 символов или менее																												
Уровень 2	<p>Все штрих-коды должны быть успешно прочитаны дважды для их декодирования.</p>																												
Уровень 3	<p>Все штрих-коды должны быть успешно прочитаны дважды для их декодирования, за исключением следующих, которые должны быть прочитаны трижды:</p> <table border="1" data-bbox="721 1458 1391 1874"> <thead> <tr> <th data-bbox="721 1458 1102 1525">Типы штрих-кодов</th> <th data-bbox="1102 1458 1391 1525">Длина кода</th> </tr> </thead> <tbody> <tr> <td data-bbox="721 1525 1102 1615">Codabar</td> <td data-bbox="1102 1525 1391 1615">8 символов или менее</td> </tr> <tr> <td data-bbox="721 1615 1102 1704">MSI</td> <td data-bbox="1102 1615 1391 1704">4 символа или менее</td> </tr> <tr> <td data-bbox="721 1704 1102 1794">Industrial 25 (Discrete 25)</td> <td data-bbox="1102 1704 1391 1794">8 символов или менее</td> </tr> <tr> <td data-bbox="721 1794 1102 1874">Interleaved 25</td> <td data-bbox="1102 1794 1391 1874">8 символов или менее</td> </tr> </tbody> </table>	Типы штрих-кодов	Длина кода	Codabar	8 символов или менее	MSI	4 символа или менее	Industrial 25 (Discrete 25)	8 символов или менее	Interleaved 25	8 символов или менее																		
Типы штрих-кодов	Длина кода																												
Codabar	8 символов или менее																												
MSI	4 символа или менее																												
Industrial 25 (Discrete 25)	8 символов или менее																												
Interleaved 25	8 символов или менее																												
Уровень 4	<p>Все штрих-коды должны быть успешно прочитаны трижды для их декодирования.</p>																												

Уровень безопасности	Выбор уровня безопасности для обеспечения точности декодирования с учетом качество печати некоторых штрих-кодов. Значение по умолчанию уровень 0. Чем выше уровень, тем выше безопасность:										
	<table border="1"><thead><tr><th>Уровень</th><th>Описание</th></tr></thead><tbody><tr><td>0</td><td>По умолчанию, считыватель декодирует большинство штрих-кодов.</td></tr><tr><td>1</td><td>Выберите данный уровень, если произошли ошибки считывания. Исправляет большинство ошибок.</td></tr><tr><td>2</td><td>Выберите, если уровень 1 не исправил ошибки сканирования.</td></tr><tr><td>3</td><td>Выберите, если уровень 2 не исправил ошибки сканирования. Однако, так как этот уровень фактически ухудшает способность декодирования считывателя, более безопасным решением было бы улучшить качество штрих-кодов.</td></tr></tbody></table>	Уровень	Описание	0	По умолчанию, считыватель декодирует большинство штрих-кодов.	1	Выберите данный уровень, если произошли ошибки считывания. Исправляет большинство ошибок.	2	Выберите, если уровень 1 не исправил ошибки сканирования.	3	Выберите, если уровень 2 не исправил ошибки сканирования. Однако, так как этот уровень фактически ухудшает способность декодирования считывателя, более безопасным решением было бы улучшить качество штрих-кодов.
	Уровень	Описание									
	0	По умолчанию, считыватель декодирует большинство штрих-кодов.									
	1	Выберите данный уровень, если произошли ошибки считывания. Исправляет большинство ошибок.									
2	Выберите, если уровень 1 не исправил ошибки сканирования.										
3	Выберите, если уровень 2 не исправил ошибки сканирования. Однако, так как этот уровень фактически ухудшает способность декодирования считывателя, более безопасным решением было бы улучшить качество штрих-кодов.										
0	По умолчанию, считыватель декодирует большинство штрих-кодов.										
1	Выберите данный уровень, если произошли ошибки считывания. Исправляет большинство ошибок.										
2	Выберите, если уровень 1 не исправил ошибки сканирования.										
3	Выберите, если уровень 2 не исправил ошибки сканирования. Однако, так как этот уровень фактически ухудшает способность декодирования считывателя, более безопасным решением было бы улучшить качество штрих-кодов.										

7.2.2. RFID считыватель

Если на терминал установлен RFID считыватель, опция **RFID считыватель** появится во вкладке **Общее** настроек считывателя. **RFID считыватель** включен по умолчанию. Вы также можете выключить его в любой момент.

Чтобы войти в настройки RFID считывателя:

1. Открыть **Reader Configuration**.
2. Нажмите **RFID** во вкладке **Общее**.

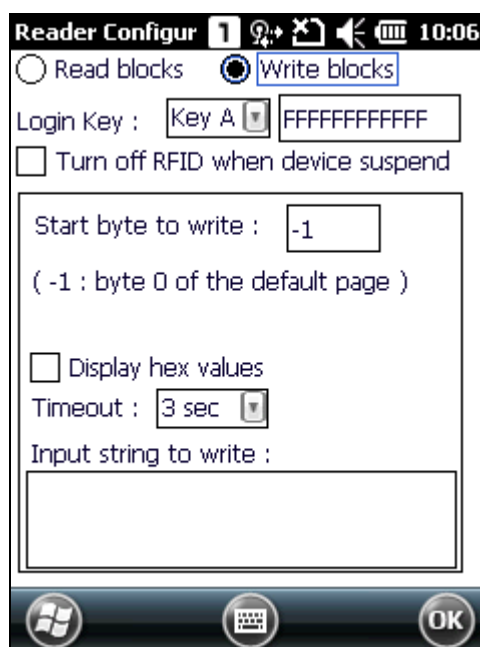
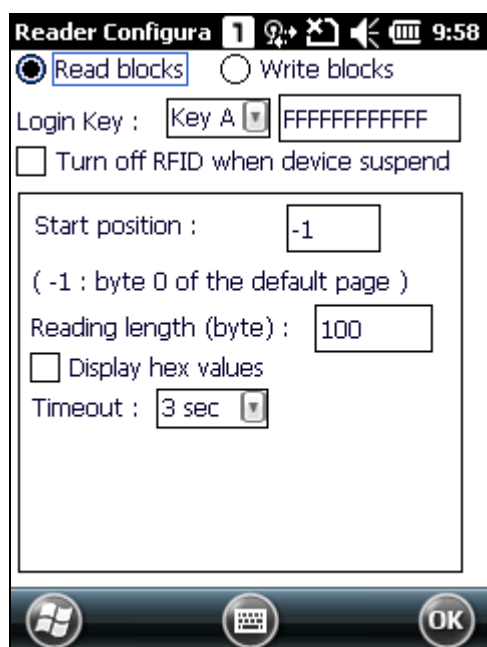

Настройки считывания

Настройки	Описание	По умолчанию
Считывание	Считывание RFID меток.	Выбрано
Ключи безопасности	Показывает значения ключа а и ключа b. ▶ Ключи а и в - это то, на что опирается RFID считыватель для доступа (чтение или запись) в RFID метку. По умолчанию, оба ключа это последовательность 12 символов "F", т.к. Это заводское значение по умолчанию Mifare меток. Вы можете изменять их по необходимости.	Ключ а и FFFFFFFFFFFFF
Выключать RFID в режиме ожидания терминала	Выберите данный пункт, если хотите чтобы RFID функция выключалась при переходе терминала в режим ожидания. При включении терминала, RFID функция так же возобновит работу.	Не выбрано
Начальная позиция	Установка начальной позиции считывания.	-1 (бит 0)

	▶ См. Приложение v: RFID .	
Длина чтения (байт)	Определяет количество байт данных для чтения.	100
Показать шестнадцатиричное значение	<p>Отображает декодированные данные в шестнадцатиричном значении.</p> <p>▶ Обычно читаемые данные RFID расположены в пользовательском блоке. Если данные для чтения расположены не в пользовательском блоке, выберите показать шестнадцатиричное значение, если в данных для чтения есть какие-либо скрытые значения.</p>	Не выбрано
Время декодирования	Устанавливает максимальное время (от 1 до 20 сек) для процесса декодирования во время попытки считывания RFID метки.	3 сек

Настройки записи

Настройки	Описание	По умолчанию
Запись	Запись RFID меток.	Не выбрано
Ключи безопасности	<p>Показывает значения ключа a и ключа b.</p> <p>▶ Ключи a и b - это то, на что опирается RFID считыватель для доступа (чтение или запись) в RFID метку. По умолчанию, оба ключа это последовательность 12 символов "f", т.к. Это заводское значение по умолчанию Mifare меток. Вы можете изменять их по необходимости.</p>	Ключ a и FFFFFFFFFFFF
Выключать RFID в режиме ожидания терминала	Выберите данный пункт, если хотите чтобы RFID функция выключалась при переходе терминала в режим ожидания. При включении терминала, RFID функция так же возобновит работу.	Не выбрано
Начальная позиция	<p>Установка начальной позиции записи.</p> <p>▶ См. Приложение v: RFID.</p>	-1 (бит 0)
Показать шестнадцатиричное значение	<p>Записывает данные в шестнадцатиричном значении.</p> <p>▶ Обычно записываемые данные RFID расположены в пользовательском блоке. Если данные для записи расположены не в пользовательском блоке, выберите Показать шестнадцатиричное значение, если в данных для записи есть какие-либо скрытые значения.</p>	Не выбрано
Время декодирования	Устанавливает максимальное время (от 1 до 20 сек) для процесса декодирования во время попытки считывания RFID метки.	3 сек
Строка для записи	Запись.	--

	<ul style="list-style-type: none">▶ Обратите внимание, что различные RFID метки могут иметь различные блоки по умолчанию, а также различное количество байтов и количество блоков. Записанные данные могут быть сокращены до блоков целевой RFID метки. Поэтому часть данных может быть отброшена.▶ См. Приложение v:RFID.	
--	---	--

Примечание: изучите спецификацию RFID метки.

7.2.3. Mifare ключ

Mifare ключи

Настройки **Mifare ключей** изменяют ключи безопасности A и/или B для меток Mifare. Ключи A и B - это то, на что опирается RFID считыватель для доступа (чтение или запись) в RFID метку.

Чтобы открыть настройки **Mifare ключей**:

1. Откройте **Reader Configuration**.
2. Нажмите **Mifare ключи** во вкладке **general**.

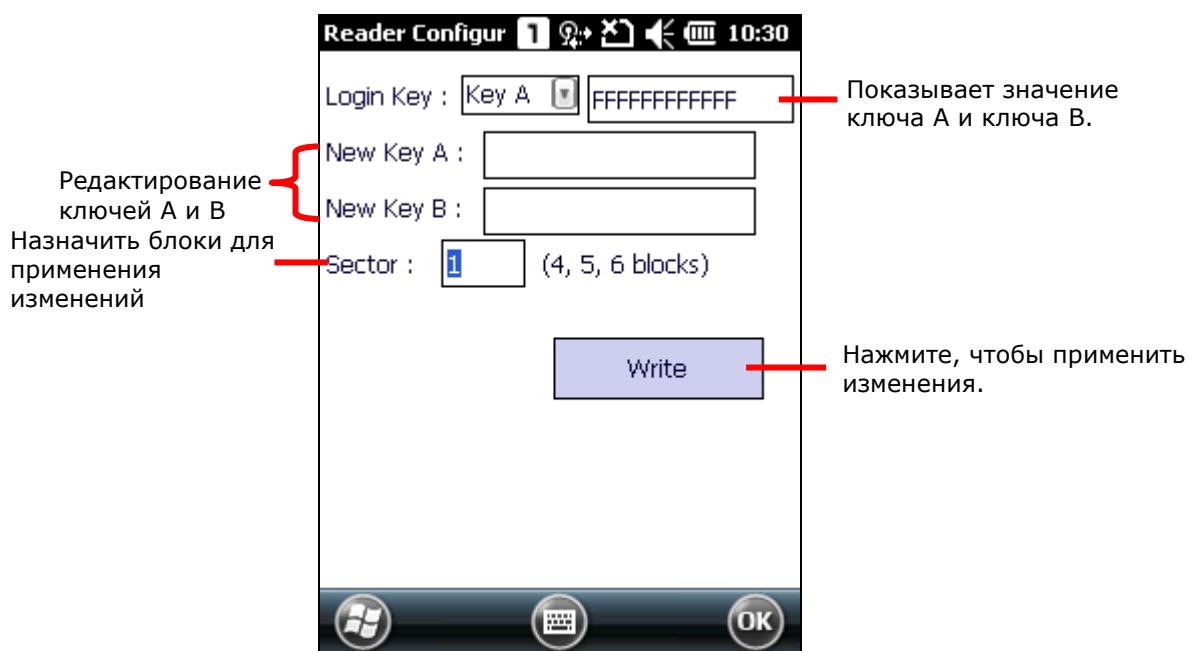

Настройки	Описание	По умолчанию
Ключ безопасности	Выберите между ключами а или в для ключа безопасности.	Ключ а
Новый ключ а	Назначить новый ключ а, который должен быть шестнадцатеричной строкой из 12 байтов. <ul style="list-style-type: none"> ▶ Если вам необходимо поменять другой ключ (ключ b), вам все равно придется задать ключ а, чтобы принять изменения. 	--
Новый ключ b	Назначить новый ключ в, который должен быть шестнадцатеричной строкой из 12 байтов. <ul style="list-style-type: none"> ▶ Если вам необходимо поменять другой ключ (ключ а), вам все равно придется задать ключ а, чтобы принять изменения. 	--
Сектор	Назначить блоки для применения изменений.	1 (блоки 4, 5, и 6)

Чтобы изменить значение ключей а и/или b:

1. Открыть **Reader Configuration**.
2. Нажать **Mifare ключи** во вкладке общее.
3. Выберите ключ для изменения, способ изменения и блоки для применения изменений.
4. Поднесите RFID метку к окно считывания терминала для записи изменений.
5. Нажмите **Запись** в окне настроек **Mifare ключей**. Изменения будут записаны на RFID метки.

7.2.4. Вывод данных

Нажмите клавишу **Вывод данных** во вкладке **Общее**, чтобы войти в настройки вывода данных после декодирования.

Чтобы открыть настройки вывода данных:

1. Открыть **Reader Configuration**.
2. Нажать **Вывод данных** во вкладке **Общее**.

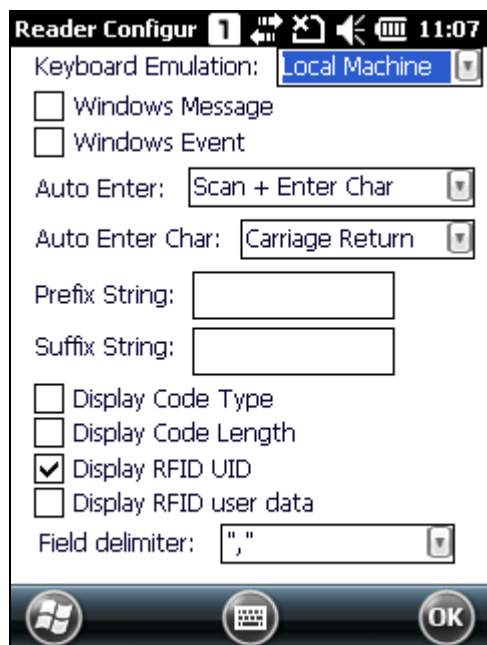

Куда выводить

Вывод данных		По умолчанию
Эмуляция клавиатуры	<p>Данные эмулируются как печатный текст и отправлены в активное окно.</p> <ul style="list-style-type: none"> ▶ Если выбран “локальный компьютер”, просто запустите текстовое приложение, например блокнот, чтобы начать сбор данных. ▶ Если выбран “rdp сервер”, запустите программу удаленного рабочего стола, чтобы подключиться к удаленному компьютеру. <p>Обратите внимание, что эта опция не может эмулировать двухбайтовый шрифт, например big-5 или unicode символы на удаленном ПК.</p>	Локальный компьютер

Сообщение Windows	<p>Если выбран, сообщение Windows будет выведено после декодирования.</p> <ul style="list-style-type: none"> ▶ Перехват декодированного сообщения в вашем приложении. ▶ Вызов Windows API (readmsgqueue) в вашем приложении, чтобы восстановить декодированные данные. 	Отключено
Событие Windows	<p>Если выбран, событие Windows будет выведено после декодирования.</p> <ul style="list-style-type: none"> ▶ Перехват декодированного сообщения в вашем приложении. ▶ Вызов Windows API (readmsgqueue) в вашем приложении, чтобы восстановить декодированные данные. 	Отключено

Примечание:

(1) см. Инструкция по .NET or C/C++ программированию для 9200 для информации о сообщении Windows и событии Windows. Примеры программ предоставляются по запросу.

(2) предоставляется dll библиотека для использования сторонне программы декодирования.

Как выводить

Авто ввод	<p>Автоматически нажимает клавишу [Enter] (ввод) до или после считывания. Эта функция избавляет вас от необходимости нажатия клавиши [Enter] для подтверждения каждого считывания. Возможные варианты:</p> <ul style="list-style-type: none"> ▶ Нет ▶ Считывание + [Enter] ▶ [Enter] + считывание 	Считывание + [Enter]
Авто ввод + действие	<p>Добавляет действие после авто ввода (только если включен). Возможные варианты:</p> <ul style="list-style-type: none"> ▶ Нет ▶ Возврат каретки ▶ Табуляция ▶ Пробел ▶ Запятая ▶ Точка с запятой 	Возврат каретки
Префикс	Добавляет 0~10 символов слева выходных данных.	Null
Суффикс	Добавляет 0~10 символов справа выходных данных.	Null
Тип кода	Добавляет тип кода к декодированным данным.	Отключено
Длинна кода	Добавляет длину кода к декодированным данным.	Отключено

RFID UID	Вывод UID RFID метки для чтения. ▶ Этот параметр доступен только, когда считыватель RFID встроен в терминал и включен.	Включено
Пользовательские данные RFID	Вывод пользовательских данных RFID метки для чтения. ▶ Этот параметр доступен только, когда считыватель RFID встроен в терминал и включен.	Отключено
Разделитель поля	Добавляет разделитель в поле данных для разделения их на сегменты. ▶ Для штрих-кодов: этот разделитель отделяет тип кода, декодированные данные, и длину кода (если применимо) ▶ Для RFID меток: этот разделитель отделяет UID и пользовательские данные (если оба применимы)	“,” (запятая)

7.2.5. Уведомления

Настройки **Уведомления** позволяет настроить, как вы хотите быть уведомлены об успешном считывании.

Чтобы открыть настройки уведомлений:

1. Откройте **Reader Configuration**.
2. Нажмите **Уведомления** во вкладке **Общее**.

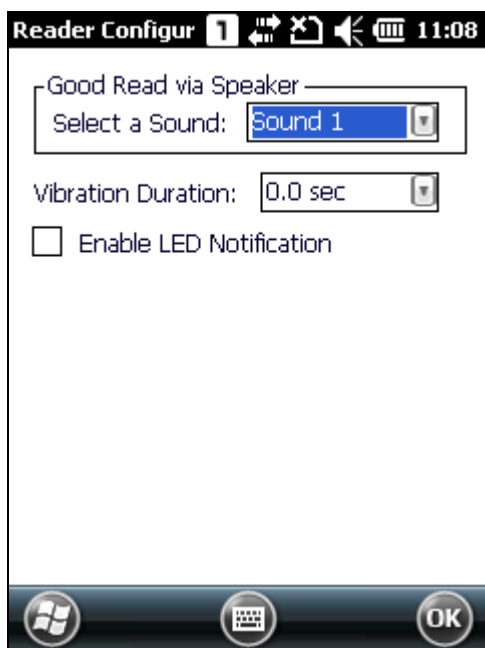

Звук / вибрация		По умолчанию
Успешное считывание из динамика	Задает звуковой сигнал для успешного считывания. ▶ Выберите между выключить звук и звуками от 1 до 9.	Звук 1

Продолжительность вибрации	Настройка тактильной обратной связи (вибрации) для успешного считывания и продолжительность вибрации. Настраиваемые между 0 ~ 5,0 (сек)	0 (= отключено)
Включить уведомление с помощью светодиода	Выберите, чтобы включить светодиодные индикаторы луча считывателя и успешного считывания. Правый верхний светодиод загорится оранжевым цветом, когда будет нажата клавиша считывания. Левый верхний светодиод загорится зеленым цветом при успешном считывании.	Отключено

7.2.6. Сброс настроек по умолчанию

Нажмите **Сбросить настройки по умолчанию** в настройках считывателя для сброса настроек к заводским.

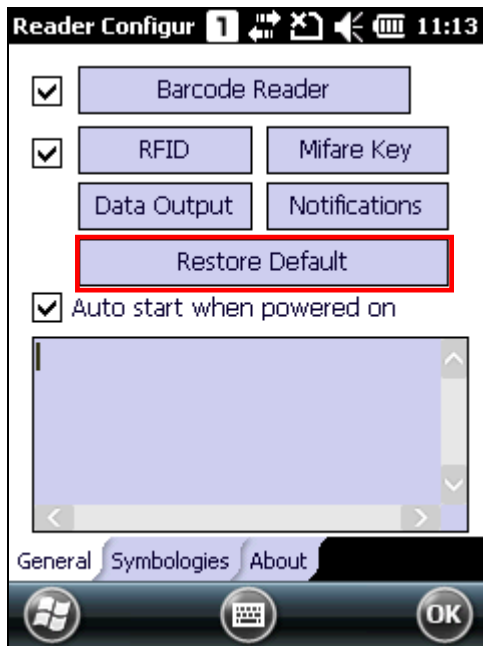

7.2.7. Автозапуск Reader Configuration

Если вы хотите, чтобы утилита **Reader Configuration** запускалась при включении терминала, выберите “автозапуск при включении”. **Reader Configuration** будет работать в фоновом режиме.

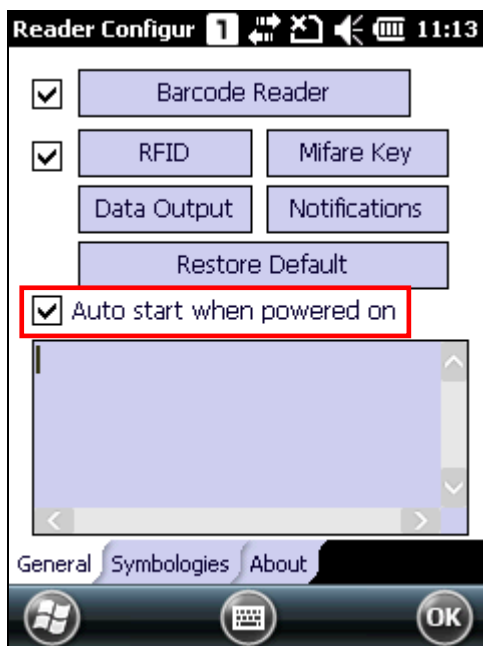

7.2.8. Настройки штрих-кодов

Во вкладке **Штрих-коды** (symbiology), определить, следует ли включить или отключить конкретный штрих-код.

Примечание: настройки штрих-кодов варьируются в зависимости от типа считывателя (CCD, 1D лазерный или 2D).

1. Открыть **Reader Configuration**.
2. Нажать **Штрих-коды**.

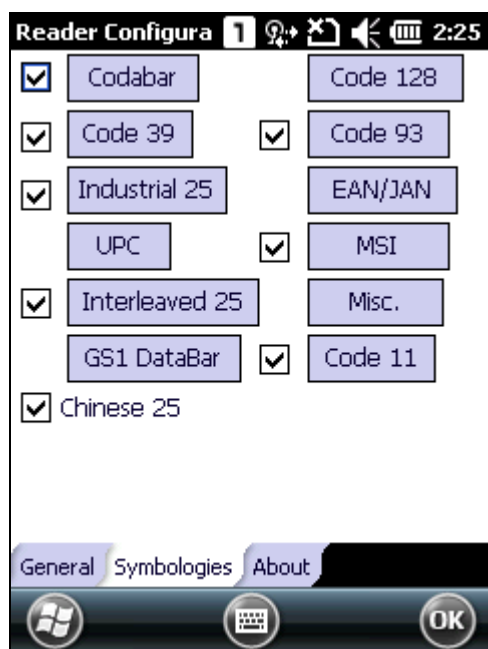

- ▶ См. Приложение I – [настройки считывателя](#) для списка поддерживаемых штрих-кодов.
- ▶ См. Приложение II - [Линейный CCD считыватель](#)(SM1).
- ▶ См. Приложение III - [ЛАЗЕРНЫЙ СЧИТЫВАТЕЛЬ](#) (SE955).
- ▶ См. Приложение IV - [2D СЧИТЫВАТЕЛЬ](#) (SE4500DL).

7.2.9. О программе

В этом окне отображается версия программного обеспечения, информация о разработчике и информация об авторских правах.

1. Открыть **Reader Configuration**.
2. Нажмите **О программе**.



Использование камеры

С помощью камеры, встроенной в терминал, вы можете производить захват изображения и запись видео. Нажмите **Рабочий Стол | Камера**, чтобы открыть приложение камера.

В данной главе

8.1 Интерфейс камеры.....	137
8.2 Захват изображения.....	138
8.3 Съёмка видео	140
8.4 Настройка камеры	141
8.5 Фото и видео	143

8.1. Интерфейс камеры

Приложение камеры поддерживает захват изображения и запись видео.

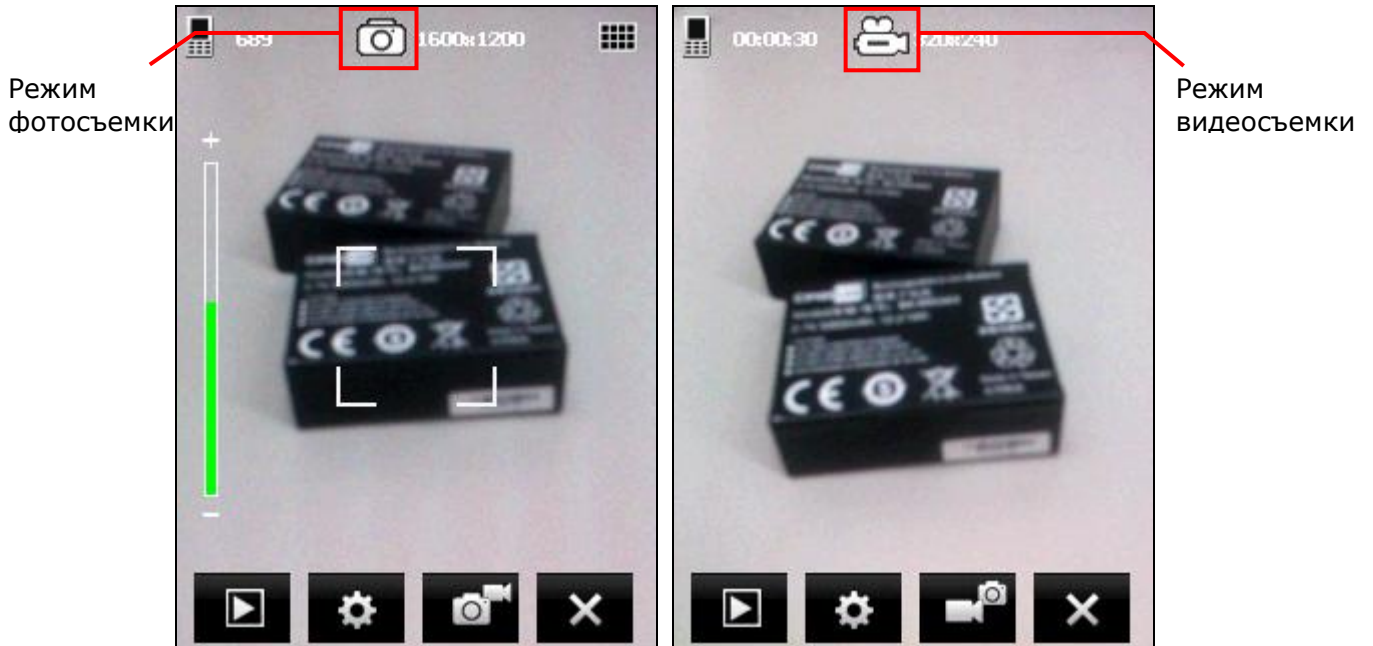

Иконки в верхней части экрана показывают режимы работы камеры и свойства изображения.

Иконка	Описание
	В режиме фотосъемки: количество снимков, которые можно сделать. В режиме видеосъемки: доступное время записи.
	Режим камеры и информация от разрешения изображения.
	<ul style="list-style-type: none"> ▶ означает, что камера находится в режиме фотосъемки ▶ означает, что камера находится в режиме видеосъемки

Клавиши в нижней части экрана описаны ниже.

Клавиша	Описание
	Нажмите для переключения между режимами съемки.
	Нажмите, чтобы открыть папку фото и видео для просмотра изображений и видео файлов. См. Фото и видео .
	Нажмите для настройки параметров камеры. См. Фото и видео ..
	Выйти и выключить камеру.

8.2. Захват изображения

При запуске, по умолчанию, камера находится в режиме фотосъемки, и отображается экран предварительного просмотра.

1. Направьте на объект, который вы хотите снять. Используйте ползунок для увеличения (+) или уменьшения масштаба (-) изображения.

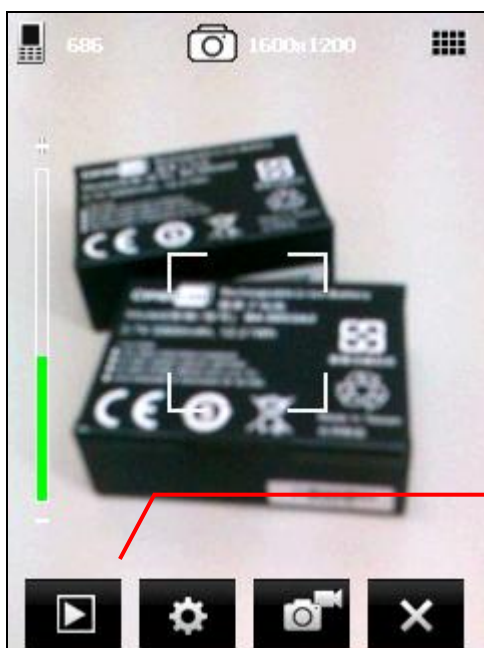

Используйте ползунок для регулировки фокуса



2. Нажмите клавиши [Scan] или [Enter] на физической клавиатуре терминала для захвата изображения.

Каждое изображение будет автоматически сохранено в указанном месте хранения.



3. Прежде чем утилита перейдет обратно к экрану предварительного просмотра, вы можете использовать клавиши в нижней части экрана, которые будут видны в течение пяти секунд.



- ▶ Нажмите , чтобы удалить файл изображения.
- ▶ Нажмите , чтобы отправить изображение через SMS или по электронной почте.
- ▶ Нажмите , чтобы вернуться в экран предварительного просмотра.

8.3. Съемка видео

При переключении в режим видеосъемки, появится экран предварительного просмотра.

1. Направьте на объект, который вы хотите снять.



Доступное время съемки

2. Нажмите клавиши [Scan] или [Enter] на физической клавиатуре терминала для начала записи видео.



Оставшееся время съемки

8.4. Настройка камеры

На панели дополнительных клавиш, нажмите клавишу  для настройки параметров камеры.

Яркость, контраст, резкость







Изменяйте яркость, контраст и резкость изображения.

Режим съемки







Выбор режима для съемки видео и фото. По умолчанию, выставлен стандартный режим. Имеются следующие опции:

Иконка	Описание
	Подсветка
	Режим ночной съемки
	Стабилизация
	Съемка вне помещения
	Плохое освещение

Баланс белого



Нажмите, чтобы выбрать конкретный сценарий для установки баланса белого. По умолчанию камера настроена для автоматической настройки. Имеются следующие опции:

Иконка	Описание
	Яркое освещение
	Освещение в помещении
	Солнечный свет
	Облачно

Эффект



Применяется особый эффект к изображению. По умолчанию ни один особый эффект не применяется. Имеются следующие опции:

- ▶ Монохромный, негатив и сепия

Таймер



Включает таймер отложенной съемки после нажатия на клавиши [Scan] или [Enter]. По умолчанию выключен. Имеются следующие опции:

- ▶ 3 секунд, 5 секунд и 10 секунд.
- ▶ Применяется только в режиме фотосъемки.

GPS метка



Выключает/выключает GPS метку при захвате фото. Имеются следующие опции:

- ▶ Включено, выключено.

Качество



Выставление качества изображения. Имеются следующие опции:

- ▶ Высокое, среднее

Размер



Выберите размер изображения. Имеются следующие опции:



- ▶ 320x240, 640x480, 1280x960, 1600x1200, 2048x1536

Хранение



По умолчанию, фото и видео хранятся в главной памяти терминала.

Camera mode	Папка хранения	Формат файла
Фотосъемка	\my device\my documents \my pictures\yymmdd	Imgxxxx.jpg (“xxxx” означает 5-значный серийный номер начиная с “00000”)
Видеосъемка	\my device\my documents \my videos\yymmdd	Videoxxx.3Gp (“xxx” означает 3-значный серийный номер начиная с “000”)

- ▶ Если в терминал установлена sd карта памяти и она установлен как место хранения, иконка  в левом верхнем углу экрана поменяется на .

Вспышка и аудио



Включение/выключение вспышки при захвате изображение и записи аудио при съемке видео. Имеются следующие опции:

- ▶ Аудио вкл., аудио выкл., вспышка вкл. , вспышка выкл.

8.5. Фото и видео

Нажмите **Рабочий Стол | Фото и Видео**, чтобы открыть папку хранения изображений и видеофайлов \my device\my documents\my pictures.

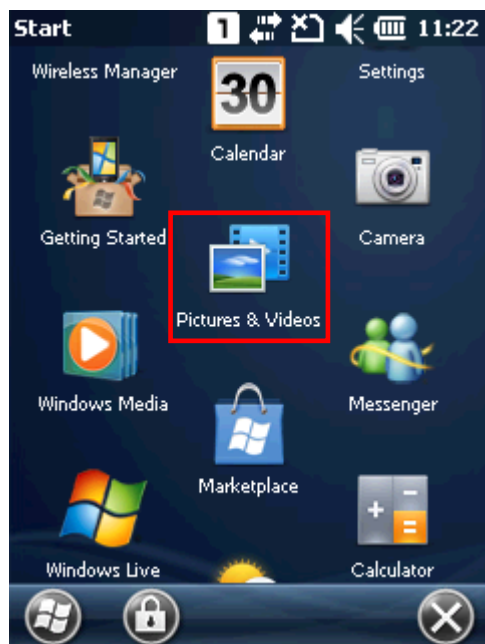

8.5.1. Просмотр изображения

1. Найдите папку и нужный снимок.

Папки названы по форме YYMMDD (год, месяц, день) когда были сняты фото.

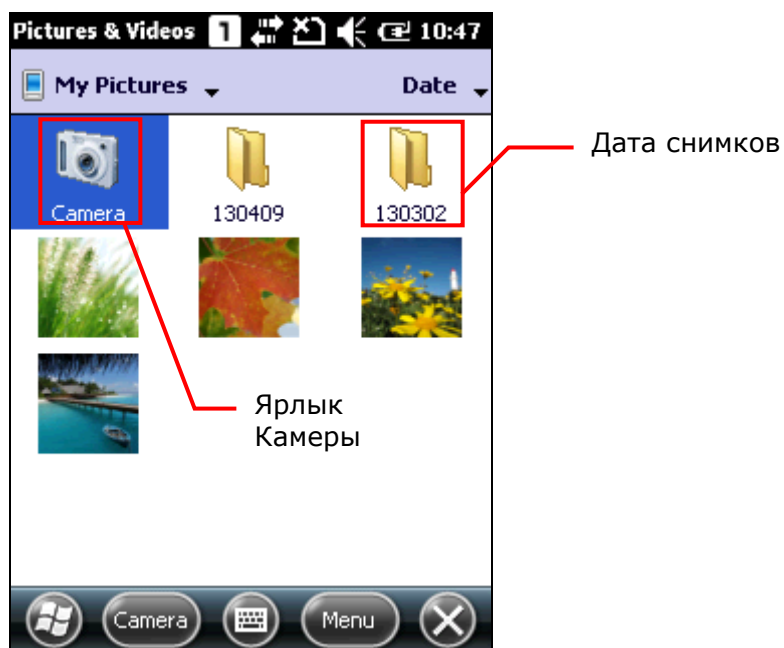

2. Выберите нужный снимок и нажмите **Просмотр** в нижней части экрана.

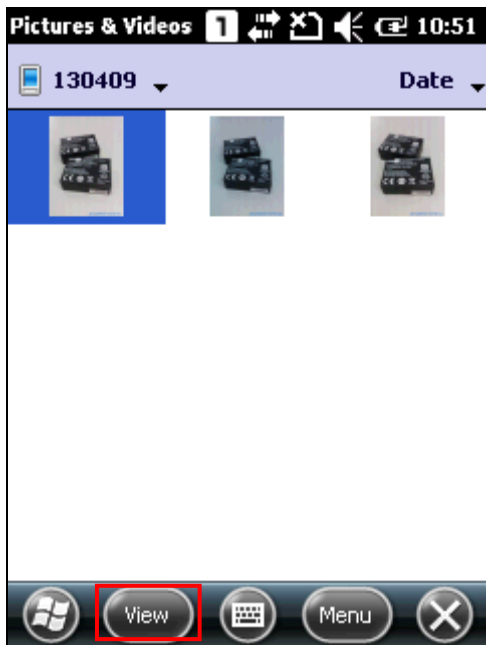

3. Нажмите **Меню** на панели дополнительных клавиш, чтобы сделать картинку фоном рабочего стола, запустить слайд шоу, отправить фотографии, редактировать или вращать фото, и т.д.

Нажмите **Отправить** на панели дополнительных клавиш, чтобы отправить изображение через SMS или по электронной почте.



Метка времени отображается в правом нижнем углу каждой

4. Нажмите **OK**, чтобы закрыть текущее окно.

8.5.2. Воспроизведение видео

1. Найдите папку и нужный снимок.

Папки названы по форме YYMMDD (год, месяц, день) когда были сняты видео.

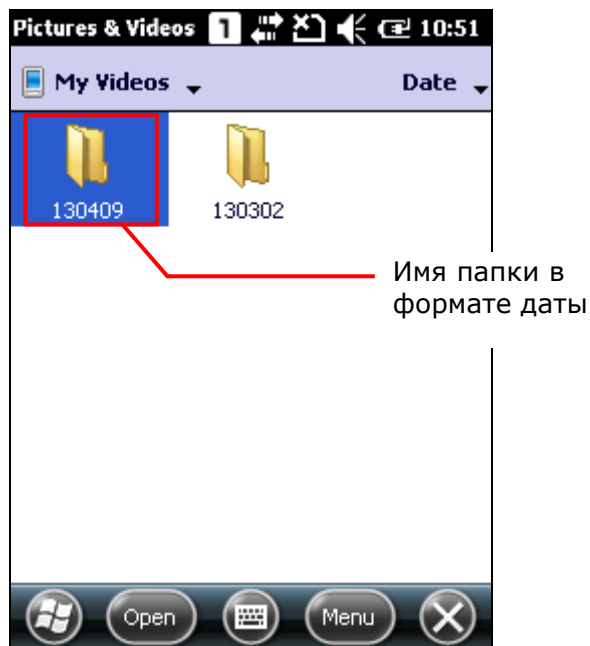

2. Выберите нужное видео и нажмите **Воспроизвести** на панели дополнительных клавиш.

Нажмите **Меню** на панели дополнительных клавиш, чтобы редактировать или отправить видео.

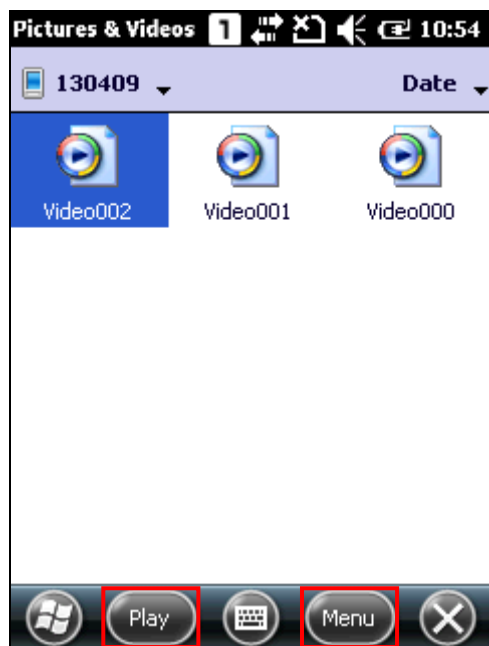

3. Видео будет проигрываться в Windows Media Player. Нажмите [**✕**], чтобы закрыть приложение.

8.5.3. Расширенные настройки

В окне мое видео или мои фотографии, нажмите **Меню | Инструменты | Опции**, чтобы открыть расширенные настройки.

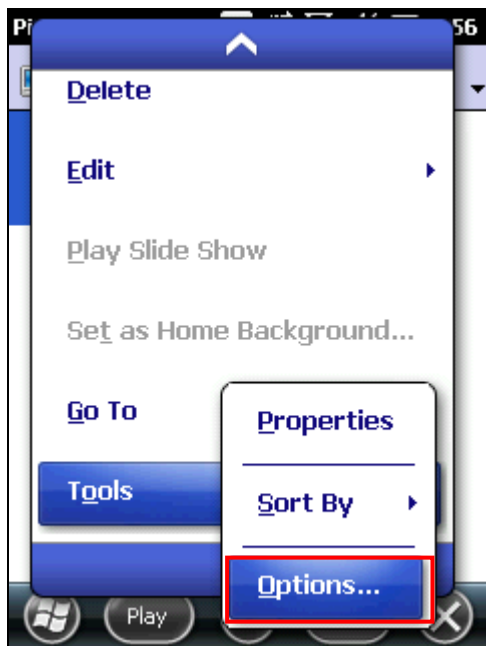

Общее

При отправке изображение по электронной почте, вы можете уменьшить его размер в пользу скорости передачи. Нажмите на выпадающий список и выберите нужный размер изображения.

Вы также можете изменить направление вращения.

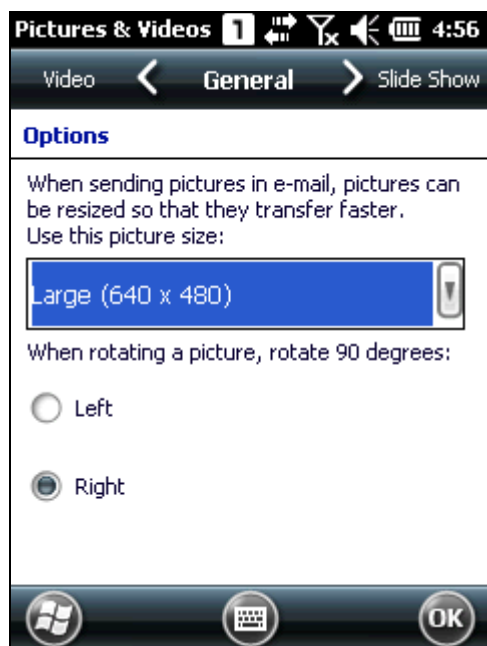

Показ слайдов

По умолчанию, слайды воспроизводятся в книжной ориентации. Вы можете использовать альбомную ориентацию, или сделать фотографии по размеру экрана.

Если вы выберете “включать заставку при подключении к ПК и бездействии в течение 2 минут”, изображения, хранящиеся в папке по умолчанию, “\my device\my documents\my pictures”, будут использоваться в слайд-шоу заставки на терминале.

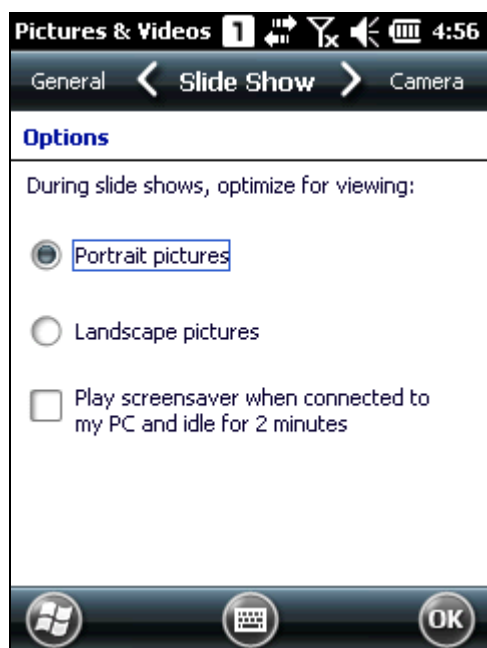

Камера

По умолчанию, все изображения создаются с префиксом "img" и сохраняются в основной памяти терминала при высокой степени сжатия. Вы можете изменить префикс, сохранить файлы на карту памяти или настроить уровня сжатия.

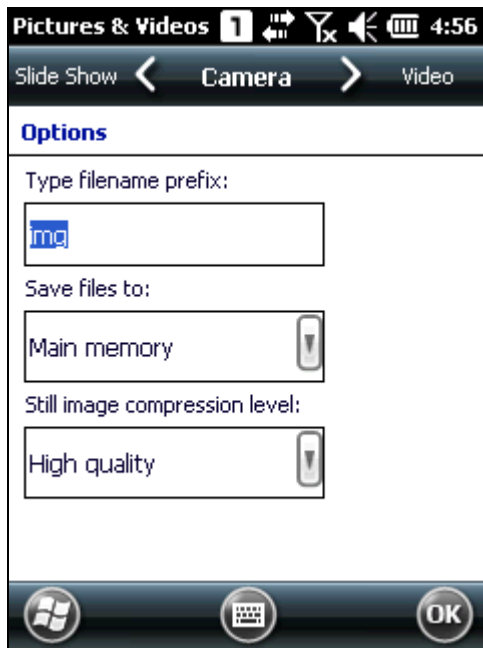

Видео

Во время записи видео, аудио будет включено. Вы можете отключить аудио или установить лимит времени для видео для снижения размера файла.

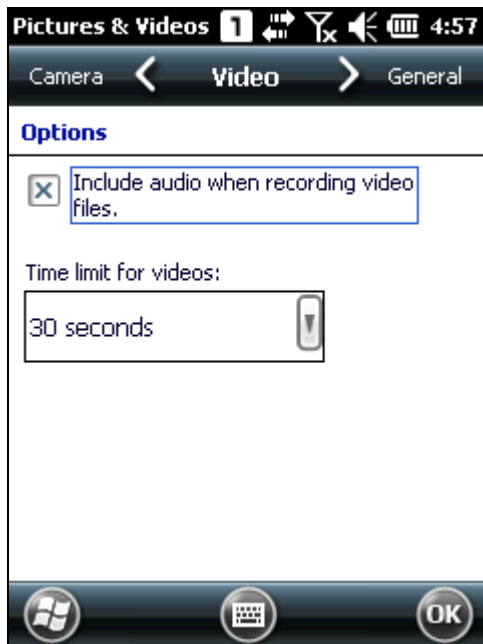

Нажми [OK], чтобы сохранить текущие настройки и вернуться в предыдущее окно.

УТИЛИТЫ И ПРИЛОЖЕНИЯ

В данной главе приведены утилиты и приложения, созданные производителем и предустановленные на терминал.

В данной главе

9.1 GPS приемник.....	152
9.2 Назначение клавиш	153
9.3 Утилита резервного копирования данных.....	156
9.4 Утилита синхронизации времени	160
9.5 Утилита захвата подписи	162

9.1. GPS приемник

На терминале 9200 установлена GPS антенна для получения информации о местоположении и времени от глобальной системы позиционирования (GPS). Поскольку терминал не идет с предварительно установленной навигационной программой, вам может понадобиться приобрести стороннее навигационное программное обеспечение отдельно.

GPS приемник, установленный на терминале, использует com 7 для вывода NMEA сообщений, но только при условии, что последовательный порт открыт. Откройте com порт в приложении с правильной конфигурации.

Таблица ниже содержит конфигурацию встроенного GPS приемника:

Конфигурация	Настройки COM порта
Скорость передачи	4800
Биты данных	8
Парность	Нет
Стоп-биты	1

Примечание: для нескольких программ, использующих доступ к GPS данным, нажмите **Рабочий Стол | Настройки | Система** и выберите **внешний GPS**. Укажите порт программы и правильный аппаратный порт.

Для того, чтобы ускорить время запуска, советуем вам скачать информацию эфемерид для начальной настройки. Перейдите в **Рабочий Стол | Настройки | Система** и выберите **GPS менеджер** для обновления эфемерид.

9.2. Назначение клавиш

Используйте назначение клавиш для переопределения функций физических клавиш, вызывающих различные функции. Например, вы можете назначить клавишу для имитации поведения другой клавиши, чтобы запустить специальную программу или передать конкретный ключевого кода.

Переназначаемые клавиши:

- ▶ Боковые клавиши (левая и правая клавиша сканирования)
- ▶ Клавиша приложения
- ▶ [-] (Дефис)
- ▶ [.] (Точка)

9.2.1. Переназначение физических клавиш

1. Нажмите **Рабочий Стол | Настройки | Система | Назначение клавиш**.

На экране появится изображение терминала и его переназначаемых физических клавиш.



2. Нажмите на метку кнопки, которую хотите переназначить.

Доступные варианты:

- ▶ По умолчанию: восстанавливает настройки по умолчанию.
- ▶ Назначить клавишу: настраивает клавишу, которая будет выступать в качестве другой клавиши или ключа. Выберите нужную функцию из выпадающего списка. Имеются следующие опции:
 - ▶ Enter
 - ▶ Scan
 - ▶ Esc

- ▶ Delete
 - ▶ Backspace
 - ▶ Space
 - ▶ Tab
 - ▶ F1~12
 - ▶ Start Menu
 - ▶ Alt
 - ▶ OEM_Key1(0xE9)
 - ▶ OEM_Key2(0xEA)
 - ▶ OEM_Key3(0xEB)
 - ▶ OEM_Key4(0xEC)
 - ▶ OEM_Key5(0xED)
 - ▶ OEM_Key6(0xEE)
 - ▶ OEM_Key7(0xEF)
 - ▶ OEM_Key8(0xF0)
 - ▶ OEM_Key9(0xF1)
 - ▶ OEM_Key10(0x2A)
 - ▶ *
 - ▶ #
 - ▶ Send(VK_TTALK)
 - ▶ End(VK_END)
 - ▶ Up
 - ▶ Down
 - ▶ Left
 - ▶ Right
 - ▶ TAB
 - ▶ Volume Up
 - ▶ Volume Down
 - ▶ OK
 - ▶ Home(VK_HOME)
 - ▶ Home(VK_HOME)
 - ▶ Enter
 - ▶ Scan
 - ▶ Esc
 - ▶ Delete
 - ▶ Backspace
 - ▶ Space
- ▶ Запуск программы: настраивает клавишу для быстрого запуска приложения.

Используйте клавишу обзор  для выбора исполняемого файла, который будет открываться при нажатии клавиши или введите путь к нему вручную.

- ▶ Пользовательский ключ: позволяет пользователям изменять функцию кнопки по желанию, введя шестнадцатеричное значение ключа.

3. Нажмите **OK** на панели меню (находиться внизу экрана), чтобы сохранить изменения, или нажать **X** для их отмены.
4. Нажмите **OK** на панели дополнительных клавиш, чтобы сохранить и выйти из приложения.

9.2.2. Сброс физических клавиш к значениям по умолчанию

Нажмите клавишу **Сброс** в правом нижнем углу экрана, чтобы сбросить все значения физических клавиш к значениям по умолчанию.



9.3. Утилита резервного копирования данных

Утилита резервного копирования данных (Mobile Ghost) позволяет вам делать копии данных и восстанавливать настройки и файлы реестра на терминале. Вы можете использовать созданные резервные образы для полного восстановления параметров реестра и всех файлов. С помощью создания образа резервной копии, настройки конфигурации системы и приложения могут быть сохранены в том состоянии, когда система работала стабильно. Это особенно полезно, когда система сталкивается с неожиданным сбоем или ошибкой аппаратной части или программного обеспечения.

Чтобы открыть утилиту, нажмите **Рабочий Стол | Утилиты CipherLab | Mobile Ghost**. В окне будут отображаться два варианта: создание резервного образа системы или восстановление системы с ранее созданного образа.

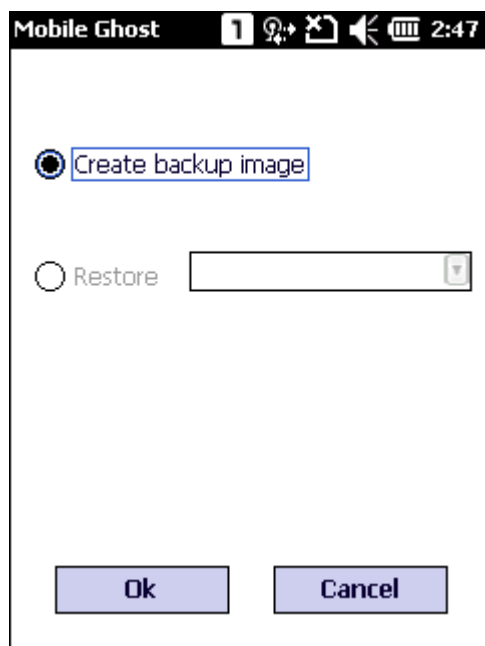

Примечание: пока будут вноситься какие-либо изменения в конфигурацию и настройки системы, необходимо создавать новую резервную копию для системного реестра, в которой будут обновляться необходимые файлы.

9.3.1 Создание резервного образа системы

1. Для создания резервной копии системного реестра и настроек, необходима карта памяти. Вставьте microSD карту в слот SD карты.
2. Запустите утилиту, нажав **Рабочий Стол | Утилиты CipherLab | Mobile Ghost**.

3. Выберите **Создать резервный образ** и нажмите **ОК**.

Сообщение о необходимости перезагрузки для создания резервного образа системы появится на экране. Нажмите **да** для продолжения и **нет** для отмены.

Примечание:

(1) Для предотвращения потери данных во время резервного копирования, убедитесь, что уровень заряда батареи достаточен, предпочтительно более 50%.

(2) Не извлекайте MicroSD карту во время создания резервного образа.

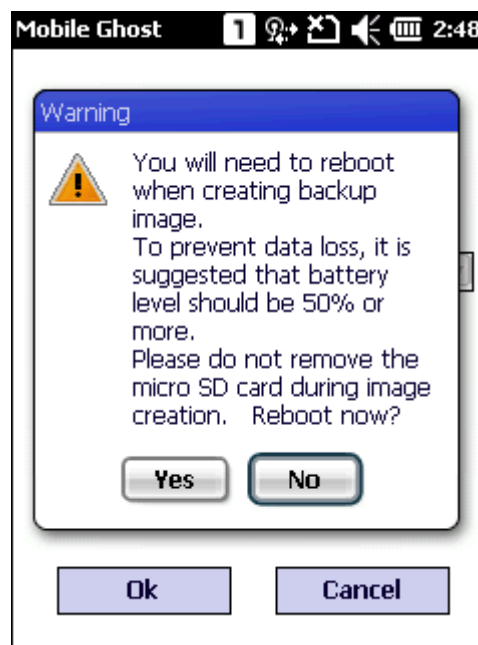

4. Терминал будет перезапущен и затем начнется процесс резервного копирования. На экране появится сообщение, информирующее о процессе резервного копирования.

Когда процесс будет завершен, на microSD карте будет создан файл формата .bgo (гггг-мм-дд_001). Терминале еще раз перезагрузится.

```
[Start backup]
(Backup in progress)
Please wait for a few minutes.....
.....
```

9.3.2. Восстановление системы с резервного образа

Восстановление системы с резервного образа вернет системные настройки к моменту, когда был сделан образ.

1. Чтобы восстановить систему с образа, вставьте microSD карту, содержащую необходимый образ.

2. Запустите утилиту, нажав **Рабочий Стол** | **утилиты CipherLab | Mobile Ghost**.

Выберите опцию **Восстановить** и выберите необходимый образ из выпадающего списка. Нажмите **ОК** для подтверждения.

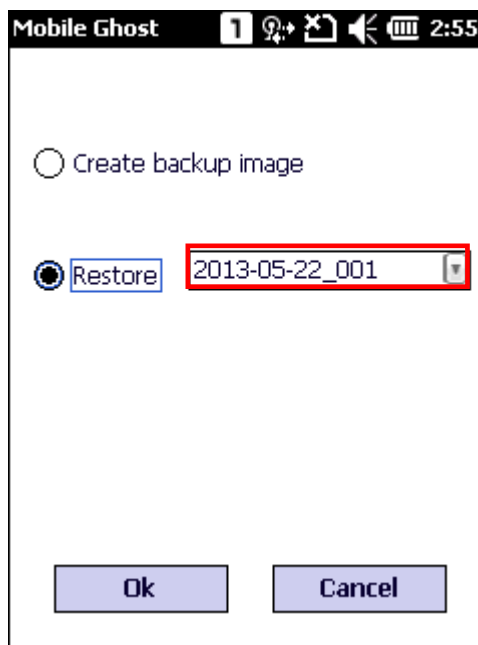

3. Терминал будет перезапущен и затем начнется процесс восстановления системы. На экране появится сообщение, информирующее о процессе восстановления. Убедитесь, что все пользовательские данные и задачи сохранены, прежде чем нажать **да** для подтверждения восстановления.

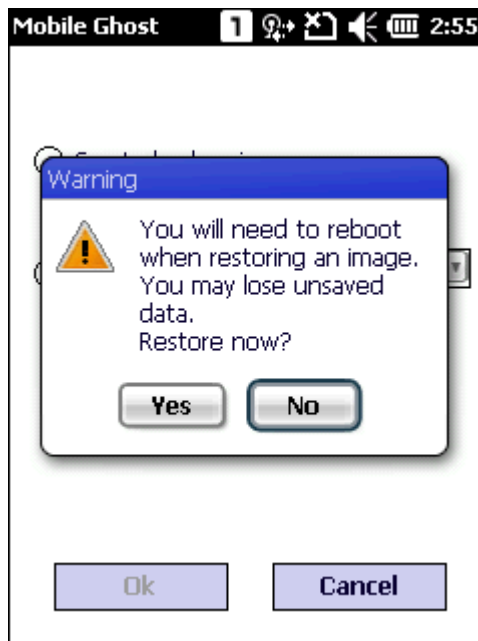

4. Начнется форматирование памяти устройства. После завершения, восстановление начнется с использованием выбранного образа резервной копии системы.

Когда восстановление будет завершено, терминал перезапустится с применением настроек и реестра системы выбранного образа резервной копии.

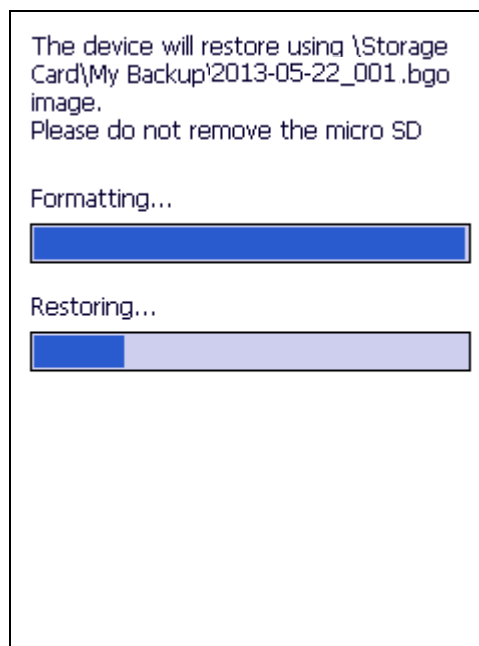
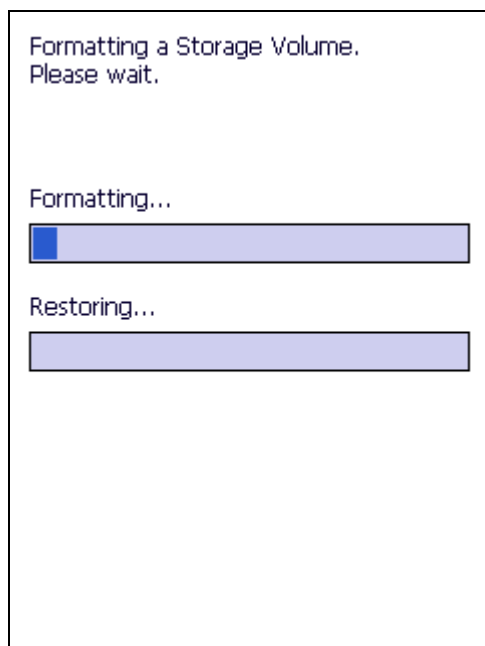

9.4. Утилита синхронизации времени

Используйте эту утилиту (TimeSync), чтобы синхронизировать системное время с сервером, либо с помощью беспроводного подключения к серверу ntp или через обнаружения сигналов GPS.

Для синхронизации системного времени на терминале:

1. Запустите утилиту, нажав **Рабочий Стол | Настройки | Система | TimeSync**.
2. Чтобы синхронизировать время с ntp сервером, выберите предпочтительный ntp сервер и

Примечание: Чтобы синхронизировать время с сервером NTP убедитесь, что ваш терминал подключен к сети Интернет по беспроводной связи, и установлен флажок "Синхронизировать системное время".

нажмите **синхронизировать время**. Результаты синхронизации появятся в поле окна.

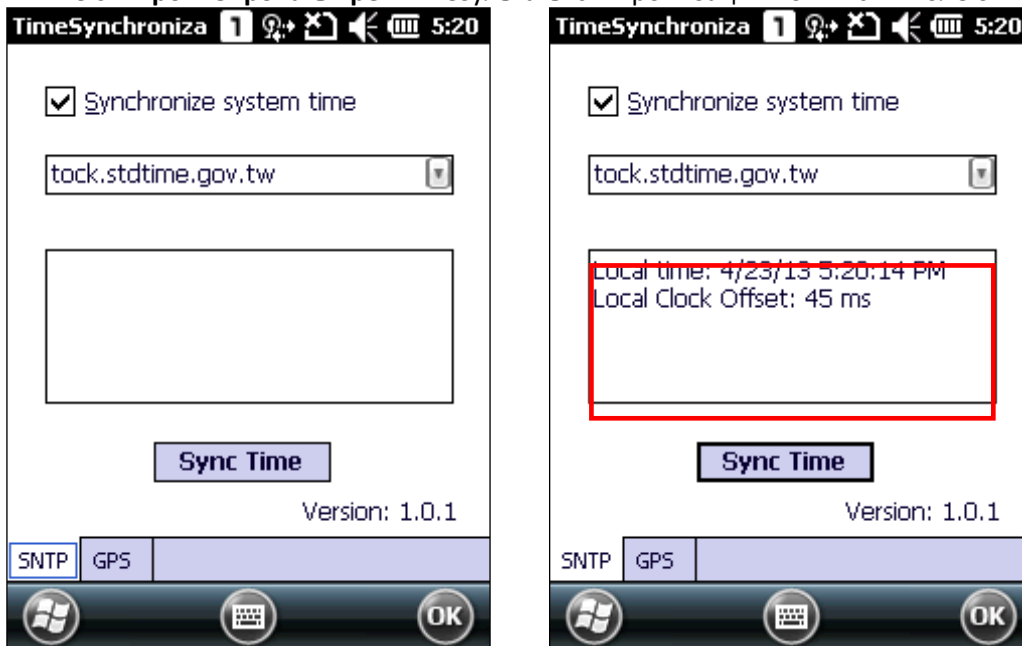

3. Чтобы синхронизировать время с помощью GPS сигнала, откройте вкладку **GPS** и нажмите **Синхронизировать время**.

Терминал начнет поиск доступных GPS сигналов и определит точное время. Количество

Примечание: Для синхронизации времени с помощью GPS сигнала, убедитесь, что терминал находится на открытой местности, и программный порт GPS открыт.

спутников и время появятся в поле окна.

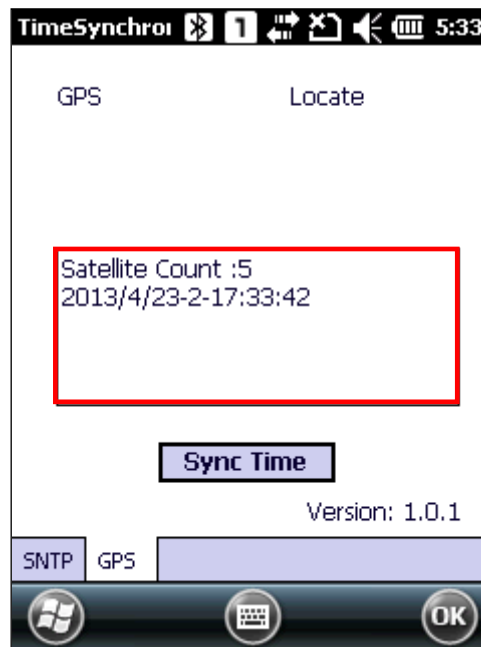
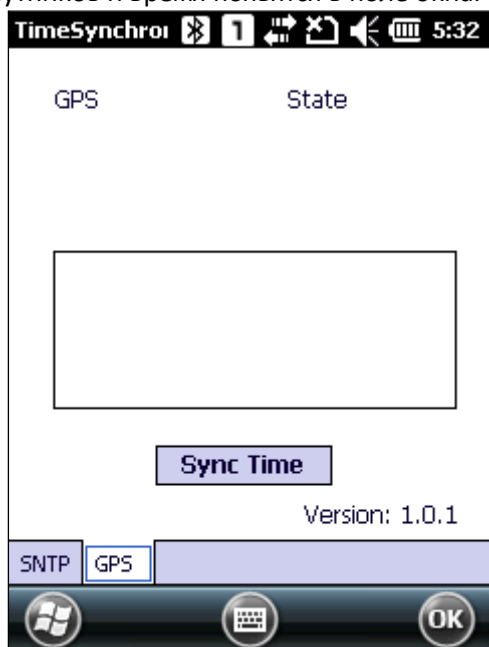

9.5. Утилита захвата подписи

Утилита захвата подписи позволяет вам сохранять цифровые подписи и просматривать их на вашем терминале.

Утилита предоставляется на CD диске в двух форматах, .cab and .exe. Установите утилиту на терминал в соответствии с вашими потребностями.

Установка .cab файла

1. Вставьте CD продукта в CD-ROM привод вашего ПК.
2. Подключите терминал к вашему ПК с помощью ActiveSync.
3. Скопируйте .cab файл с вашего ПК на ваш терминал.
4. На терминале, с помощью **Проводника** найдите скопированный .cab файл.
5. Нажмите на .cab файл для начала установки. Выберите место для установки приложения и нажмите **Установить**.

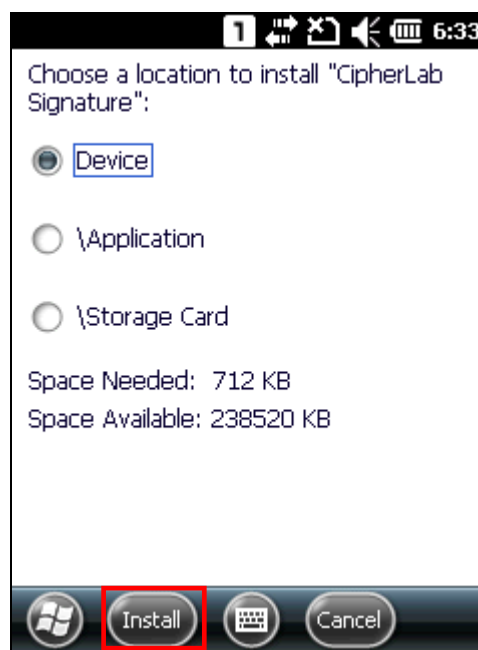
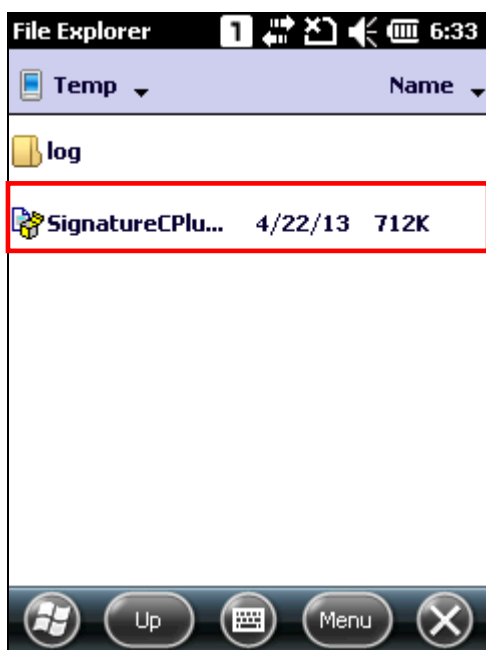

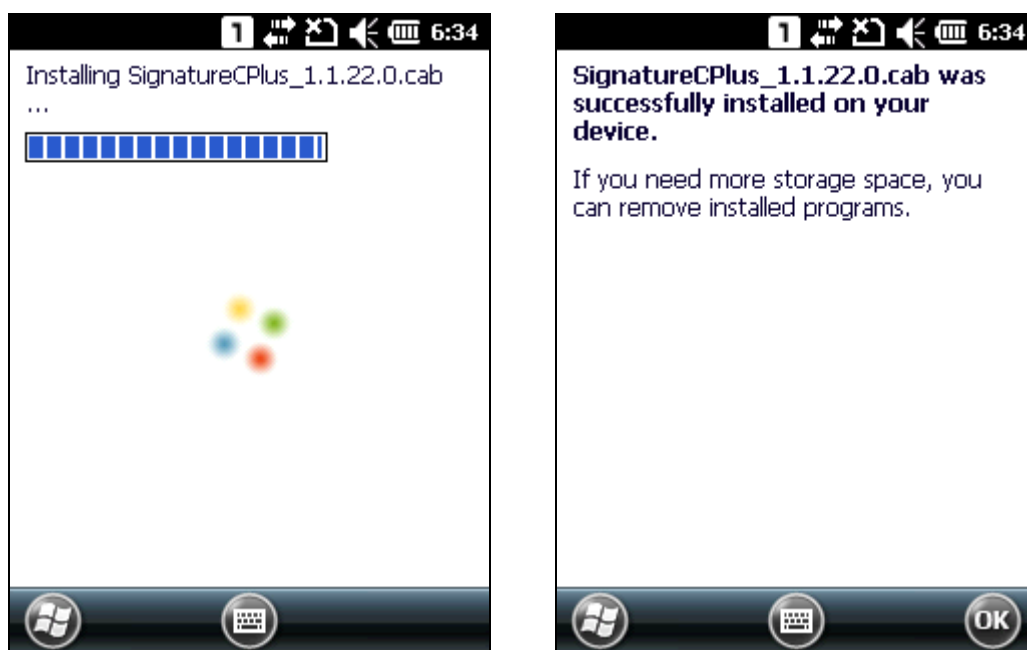

6. Утилита захвата подписи будет установлена и иконка появится на Рабочем Столе.

Установка .exe файла

1. Вставьте CD продукта в CD-ROM привод вашего ПК.
2. Подключите терминал к вашему ПК с помощью ActiveSync.
3. На вашем ПК, запустите .exe файл, чтобы начать установку. Появится мастер установки, чтобы помочь вам завершить процесс.

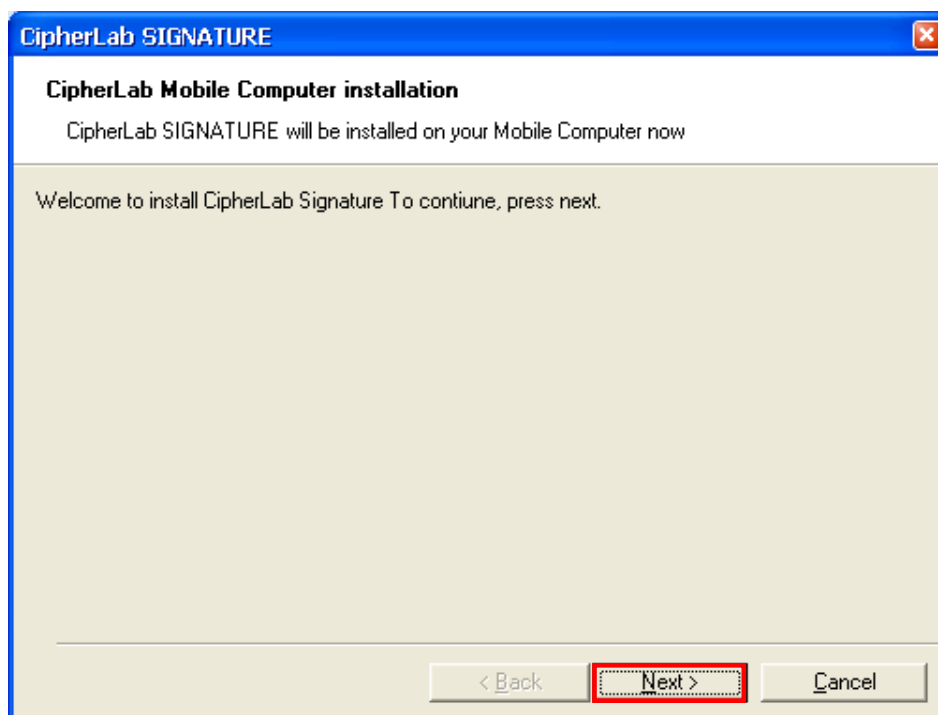

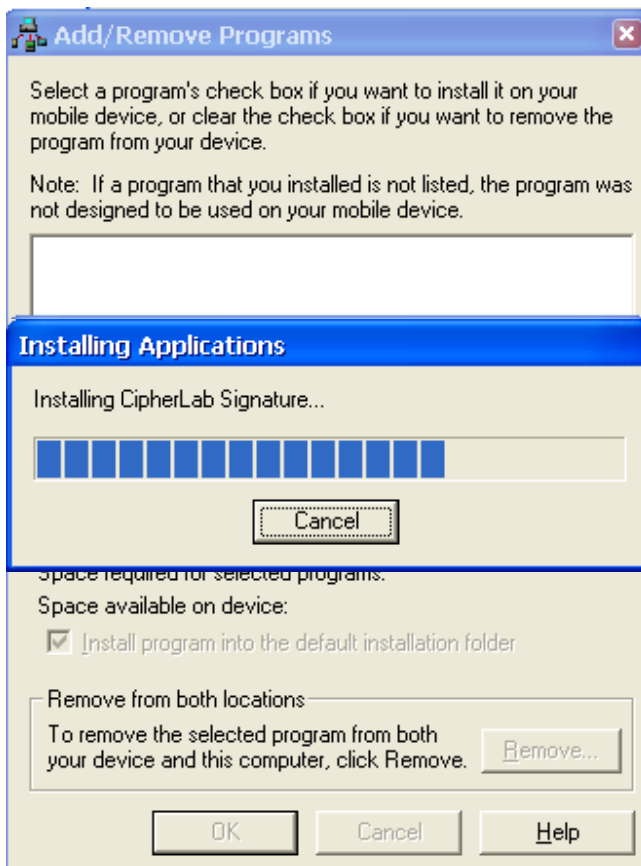
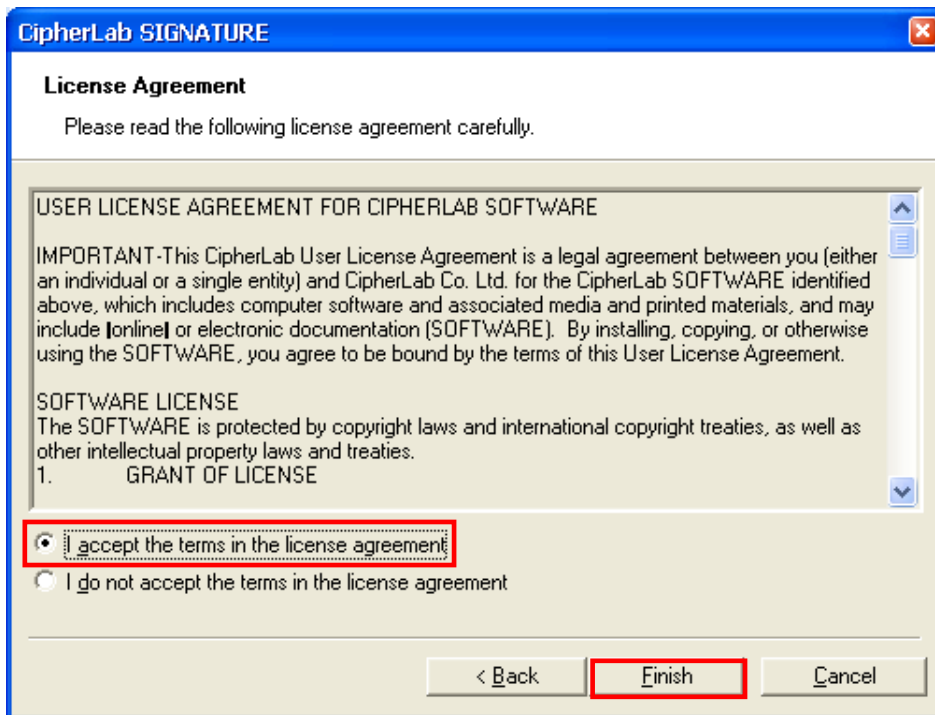

4.

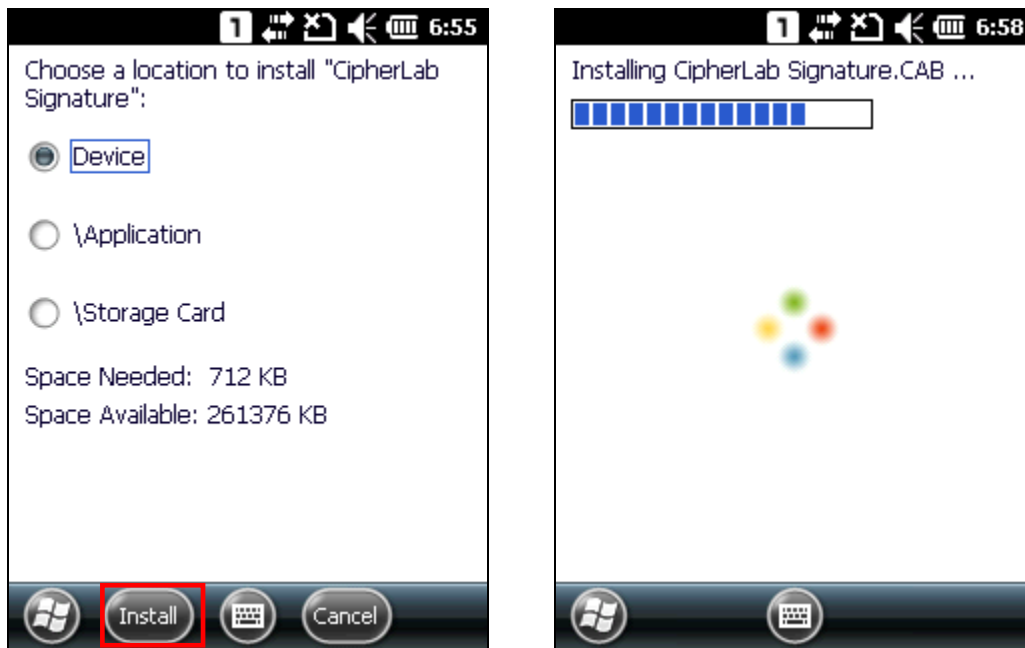

5. Установка завершена и иконка появится на Рабочем Столе.



9.5.1 Захват подписи

can remove installed programs.



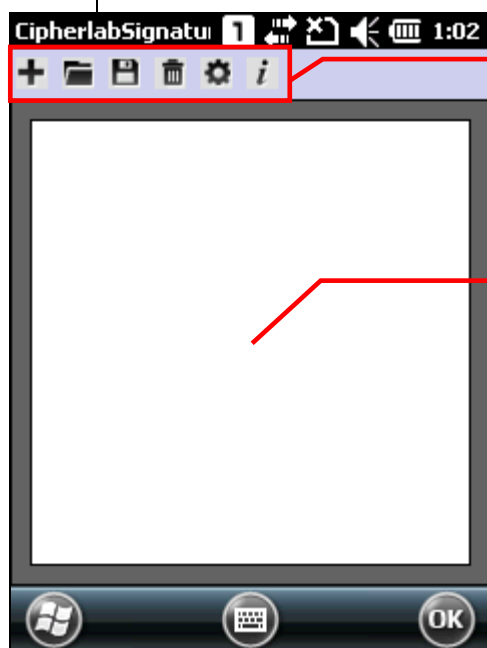



После установки **Утилиты захвата подписи** на ваш терминал, запустите приложение, перейдя **Рабочий Стол | Захват подписи**. Откроется окно приложения с панелью инструментов и полем для подписи.



Панель инструментов



Поле для подписи

Функции панели инструментов:

Иконки	Описание
	Создать новый файл подписи.
	Загрузить существующий файл подписи.
	Сохранить созданный/отредактированный файл подписи как изображение (bmp, jpg или в формате locus).
	Очистить поле подписи.
	Открыть настройки.
	Информация об утилите, включая разработчика и версию программы.

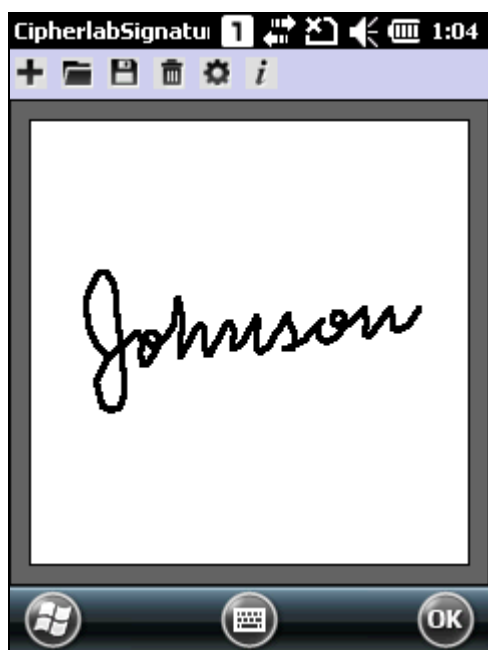
1. Используйте стилус, чтобы подписаться в поле для подписи.



2. Нажмите  , чтобы очистить поле подписи и начать сначала.
Нажмите  , чтобы сохранить файл подписи как изображение.
3. Нажмите **OK** для выхода из программы.

9.5.2. Просмотр подписи

1. Чтобы просмотреть изображение подписи, нажмите  на панели инструментов и выберите изображение для загрузки.

Изображение будет отображаться вместе с сообщением, спрашивающее, хотите ли вы изменить изображение.

2. Нажмите **Да**, если вы хотите внести изменения.

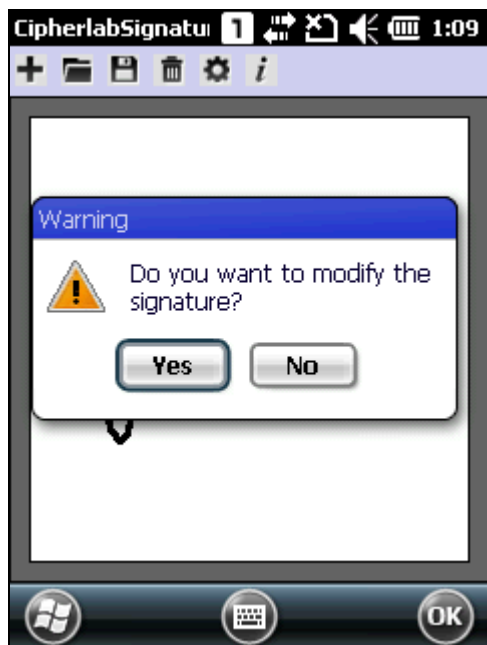

Примечание: Максимальное разрешение файла изображения - 640x480 точек. Любое изображение больше этого размера не сможет загрузиться.

9.5.3. Изменение настроек

1. Нажмите  для настройки соответствующих параметров.

- ▶ Толщина: настройте ширину линии подписи (1-5 точек). По умолчанию ширина 1.

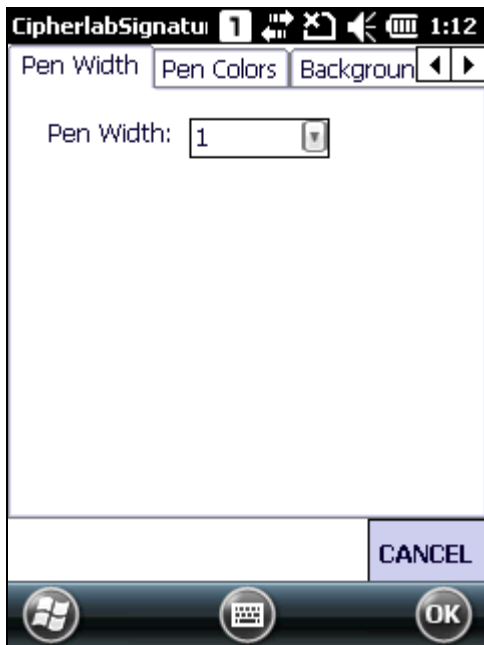

- ▶ Цвет: настройте цвет линии подписи, или введите новое RGB значение (0-255). По умолчанию цвет линии – черный.

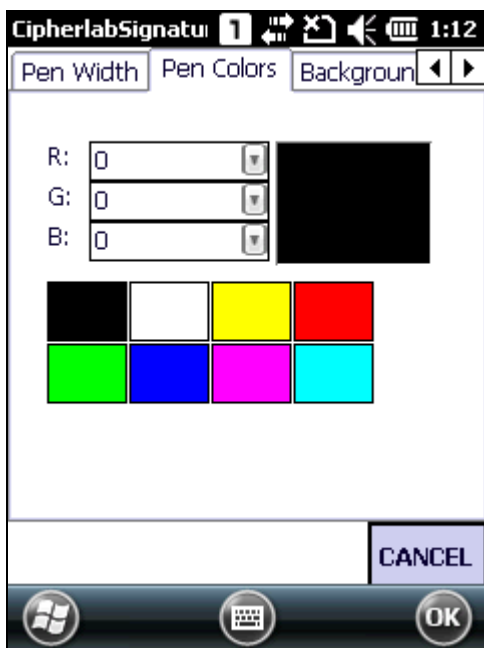

- ▶ Цвет фона: настройте цвет фона подписи, или введите новое RGB значение (0-255). По умолчанию цвет фона – белый.

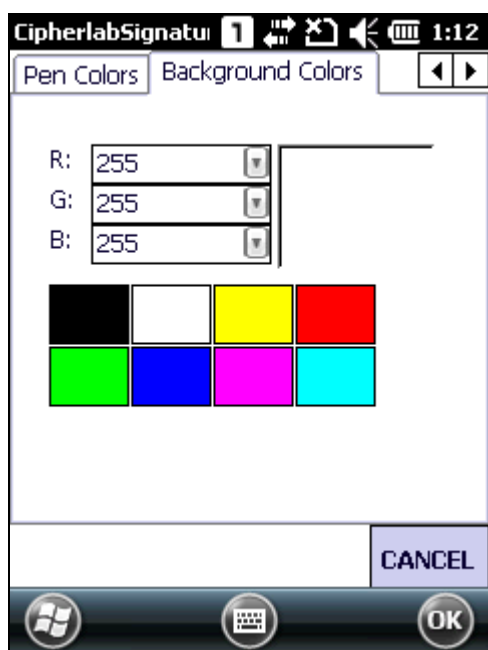

2. После завершения настройки, нажмите **OK** на панели дополнительных клавиш, чтобы сохранить изменения.

Технические характеристики

Операционная система, процессор и память

Операционная система и процессор

Версия Windows	Microsoft Windows Embedded Handheld 6.5
Процессор	Qualcomm MSM7225-1 , 528 МГц

Память

ROM	512 МБ NAND флэш память
RAM	256 МБ DDR SDRAM
Слот расширения	Один слот для microSD карты (от 256 МБ до 4ГБ) <ul style="list-style-type: none">▶ Поддержка SDHC (от 4ГБ до 32 ГБ)

Связь и захват данных

Связь

USB клиент	USB клиент версия 2.0
Wpan	Встроенный Bluetooth модуль, версия 2.1 + edr class ii
WLAN	Встроенный 802.11b/g Wi-Fi модуль <ul style="list-style-type: none">▶ Поддержка wAPI, только для Китая
Wwan	(опция) – встроенный GSM/EDGE/UMTS/HSPA модуль
GPS	Встроенный GPS с поддержкой AGPS, загружаемый эфемерид

Захват данных и изображения

Цифровая камера	3.0 мегапиксельная CMOS камера со светодиодной вспышкой и автофокусом	
Считыватель штрих-кодов	Виды считывателей	<ul style="list-style-type: none">▶ CCD (линейный)▶ 1D лазерный▶ 2D
Считыватель HF RFID	▶ Поддержка iso14443a (Mifare) и b, iso 15693	

Электрические характеристики

Батарея

Основная аккумуляторная Литий-ионный аккумулятор – 3.7 в, 3300 мАч
батарея

Адаптер питания

Шнур питания с универсальным адаптером питания	Вход	Ас 100~240 в, 50/60 гц
	Выход	Дс 5 в, 4 а

Время работы (лазер, цикл тестирования = 20 секунд)

Условия: считывание завершается в течение одной секунды, подсветка включена. Сканирование, вычисления и передачи данных завершены в течение 20 секунд, GSM и Wi-Fi включены. В этом режиме, батарея будет поддерживать заряд для работы на срок до 12 часов.

Физические характеристики

Цветной сенсорный экран

Дисплей	2.8" трансфлективный/трансмиссивный жк экран, 65тыс. Цветов
Разрешение	Qvga (240 × 320 точек)

Клавиатура

Схема	28 клавиши, буквенно-цифровая клавиатура со светодиодной подсветкой
-------	---

Уведомления

Светодиодный индикатор	Два светодиодных индикатора: <ul style="list-style-type: none">▶ Левый: статус зарядки (красный/зеленый) и успешное считывание (зеленый, моргнет один раз)▶ Правый: луч считывателя (оранжевый)
Аудио сигнал	Динамик, микрофон и ресивер СТИА вход для наушников 3.5 мм <ul style="list-style-type: none">▶ Поддержка Bluetooth гарнитуры
Вибросигнал	Сила 0.45g, для успешного считывания и системных уведомлений

Размеры и вес

Размеры	175 (Д) x 60(Ш) x 34(В) мм
Вес	310 г (лазерный, с батареями)

Характеристики окружающей среды

Температура

Работа	SM1	От -10 °с до 50 °с (трансмиссивный), от -20 °с to 50 °с (трансфлективный)
	Se955	От -10 °с до 60 °с (трансмиссивный), от -20 °с до 60 °с (трансфлективный)
	Se4500	От -10 °с до 55 °с (трансмиссивный), от -20 °с до 55 °с (трансфлективный)
Хранение		От -20 °с до 60 °с (трансмиссивный), от -30 °с до 70 °с (трансфлективный), без батареи, при влажности от 5% до 85% (без конденсата)
Зарядка		От 0°с до 40°с

Влажность

Работа	От 10% до 90% (без конденсата)
Хранение	От 5% до 85% (без конденсата)

Прочность

Ударопрочность	Высота падения на бетон - 1.5м
Тест в барабане	1000 оборотов с ребром 0.5м
Защита от пыли/влаги	IP65
Электростатический разряд	± 15 RD воздушный разряд, ± 8 DR прямой разряд

Программное обеспечение

Среда разработки и инструменты

Интегрированная среда разработки	Visual Studio 2008 Visual Studio 2005
Набор инструментальных средств разработки программ	Microsoft SDK API системы (dll) для настройки системы API считывателя (dll) для настройки системы

Программное обеспечение и утилиты

По CipherLab	<ul style="list-style-type: none"> ▶ Reader Configuration (настройка считывателя) ▶ Signature (захват подписи) ▶ AppLock (блокировка приложений) ▶ Mirror браузер для веб-приложений
--------------	--

Стороннее ПО

- ▶ SOTI MobiControl для удаленного контроля устройства
- ▶ Naurtech Ceterm – эмулятора терминала (3270, 5250, VT) и промышленный веб-браузер
- ▶ Wavelink эмулятор
- ▶ Kalipso

Аксессуары

Опции

- ▶ Защитная пленка на экран
- ▶ Интерфейсный кабель/зарядное устройство с защелкой (USB или RS-232)
- ▶ Коммуникационная подставка/зарядное устройство

НАСТРОЙКИ СЧИТЫВАТЕЛЕЙ

В утилите **Reader Configuration** обозначены следующие типы считывателей:

- ▶ CCD линейный считыватель (sm1)
- ▶ 1D лазерный считыватель(se955)
- ▶ 2D считыватель (se4500dl)
- ▶ RFID считыватель

На терминал могут быть установлены сочетания считывателей 1D+RFID или 2D+RFID. При нажатии на клавишу сканирования или на боковую клавишу, терминал произведет считывания штрих-кода.

Примечание:

- (1) на терминал не могут быть одновременно установлены 1D и 2D модули считывателя.
 - (2) одновременно запускайте только одну утилиту или приложение для управления считывателем. К примеру, во время работы **Reader Configuration**, старайтесь не запускать mirror браузер, эмуляцию терминала, или любое другое приложение, которое использует Reader.dll.
-

В данной главе

Поддерживаемые типы штрих-кодов	172
Поддерживаемые типы RFID меток	174

Поддерживаемые штрих-коды

В зависимости от типа считывателя, интегрированного на терминал, типы поддерживаемых штрих-кодов будут отличаться, как указано ниже. Для получения дополнительной информации о настройке параметров, обратитесь к приложениям ii, iii, и iv.

		Лазер	2D
Codabar		✓	✓
Code 11		✓	✓
Code 39	Code 39	✓	✓
	Trioptic Code 39	✓	✓
	Italian Pharmacode (Code 32)	✓	✓
Code 93		✓	✓
Code 128	Code 128	✓	✓
	GS1-128 (EAN-128)	✓	✓
	ISBT 128	✓	✓
Code 2 of 5	Chinese 25	✓	✓
	Industrial 25 (Discrete 25)	✓	✓
	Interleaved 25	✓	✓
	Convert Interleaved 25 to EAN-13	✓	✓
	Matrix 25	✗	✓
Composite Code	Composite CC-A/B	✗	✓
	Composite CC-C	✗	✓
	Compostie TLC 39	✗	✓
GS1 DataBar (RSS)	GS1 DataBar-14 (RSS-14)	✓	✓
	GS1 DataBar Limited (RSS Limited)	✓	✓
	GS1 DataBar Expanded (RSS Expanded)	✓	✓
	Convert to UPC/EAN	✓	✓
MSI		✓	✓
Postal Codes	Australian Postal	✗	✓
	Japan postal	✗	✓
	Netherlands KIX Code	✗	✓
	US Postnet	✗	✓
	US Planet	✗	✓
	UK Postal	✗	✓

EAN/UPC	EAN-8	✓	✓
	EAN-8 Extend	✓	✓
	EAN-13	✓	✓
	BoOKland EAN (ISBN)	✓	✓
	ISSN EAN	✗	✓
	UPC-A	✓	✓
	UPC-E	✓	✓
	Convert to UPC-A	✓	✓
	UPC-E1	✓	✓
	Convert to UPC-A	✓	✓
2D Symbologies	Aztec	✗	✓
	Data Matrix	✗	✓
	Maxicode	✗	✓
	MacroPDF	✗	✓
	MicroPDF417	✗	✓
	MicroQR	✗	✓
	PDF417	✗	✓
	QR Code	✗	✓

Поддерживаемые RFID метки

Считыватель RFID поддерживает чтение и запись RFID данных. Поддерживаемые метки включают в себя ISO 15693, ISO 14443A (Mifare) и ISO 14443B.

Поддерживаемые RFID метки:

ID_MOD_MP_RFID		Только UID	Чтение	Запись
ISO 14443A	Mifare Standard 1K	✓	✓	✓
	Mifare Standard 4K	✓	✓	✓
	Mifare Ultralight	✓	✓	✓
	Mifare DESFire	✓	---	---
	Mifare S50	✓	✓	✓
	SLE66R35	✓	✓	✓
ISO 14443B	ICODE SLI	✓	✓	✓
ISO 14443B	SR176	---	---	---
ISO 15693	SRF55V02P	✓	✓	✓
	SRF55V02S	✓	---	---
	SRF55V10P	✓	✓	✓
	TI Tag-it HF-I	✓	✓	---
	ST LRI512	---	---	---

Примечание: изучите технические характеристики RFID меток.

Линейный CCD считыватель(SM1)

Штрих-коды

Считыватель	Описание	По умолчанию
Codabar		Включен
CLSI редактирование	При использовании, редактирование CLSI удаляет символы начала/конца штрих кода и добавляет пробел после первой, пятой и десятой цифры 14-значного штрих кода Codabar. <ul style="list-style-type: none"> ▶ Длина 14-значного штрих кода не включает символы начала/конца штрих кода. 	Нет
NOTIS редактирование	Решите, нужно ли включать символы начала/конца штрих кода в передаваемые данные. <ul style="list-style-type: none"> ▶ Редактирование NOTIS удаляет символы начала/конца штрих кода, т.е. Отключает «передавать символы начала/конца штрих кода». 	Нет
Выбрать длину (мин/макс)	<ul style="list-style-type: none"> ▶ Одна или две фиксированные длины ▶ Диапазон (1~55) 	4~55
Code 128		Включен
Code 128	Читает штрих коды GS1-128 без первого FNC1 символа.	Включен
GS1-128 (UCC/EAN-128)	Читает штрих коды GS1-128 с первым FNC1 символом.	Включен
ISBT 128	Читает штрих коды ISBT 128.	Включен
Code 39		Включен
Trioptic	Определите, нужно ли декодировать Trioptic Code 39. <ul style="list-style-type: none"> ▶ Trioptic Code 39— это вариант Code 39, используемый для маркировки компьютерных картриджей. Всегда содержит 6 символов. 	Нет
Конвертирование Code 32	Конвертирование в italian pharmacode.	Нет
Префикс Code 32	Префиксный символ "а" для штрих кодов Code 32. <ul style="list-style-type: none"> ▶ “конвертирование в Code 32” должно быть включено. 	Нет

Проверка контрольного символа	Определите, нужно ли проверять контрольный символ. Если контрольная цифра неправильная, штрих-код не будет принят.	Нет
Передача контрольного символа	Определите, включать ли контрольный символ в передаваемые данные. ▶ "проверка контрольного символа" должна быть включена.	Нет
Code 39 full ASCII	Code 39 full ASCII включает все буквенно-цифровые и специальные символы.	Нет
Выбрать длину (мин/макс)	▶ Одна или две фиксированные длины ▶ Диапазон (1~55)	4~55
Code 93		Включен
Выбрать длину (мин/макс)	▶ Одна или две фиксированные длины ▶ Диапазон (1~55)	4~55
Industrial 25 (Discrete 25)		Включен
Выбрать длину (мин/макс)	▶ Одна или две фиксированные длины ▶ Диапазон (1~55)	4~55
EAN/JAN		---
Включить EAN-8		Включить
Включить EAN-13		Включить
ВоOKland EAN (ISBN)	Штрих код EAN-13, начинающийся с 978 будет конвертирован в ISBN.	Включить
Включить дополнения	Определите, необходимо ли считывать штрих коды EAN-8, EAN-13, UPC-E0, UPC-E1, UPC-A с дополнениями. Режимы: ▶ Игнорировать дополнения ▶ Считывать только с дополнениями ▶ Автоматически	Игнорировать дополнения
Вспомогательные дополнения	Когда включен режим «автоматически», определите, сколько раз (2~30) штрих код будет дополнительно декодирован, чтобы чтение произошло успешно.	10 раз
EAN-8 расширенный	Конвертирование из EAN-8 в EAN-13.	Нет
UPC		---
UPC-A/UPC-E/UPC-E1	В значении по умолчанию, UPC-A и UPC-E разрешены.	Включить

Включить дополнения	<p>Определите, необходимо ли считывать штрих коды EAN-8, EAN-13, UPC-E0, UPC-E1, UPC-A с дополнениями. Режимы:</p> <ul style="list-style-type: none"> ▶ Игнорировать дополнения ▶ Считывать только с дополнениями ▶ Автоматически 	Игнорировать дополнения
Вспомогательные дополнения	<p>Когда включен режим «автоматически», определите, сколько раз (2~30) штрих код будет дополнительно декодирован, чтобы чтение произошло успешно.</p>	10 раз
Передача контрольного символа	<p>Определите, включать ли контрольный символ в передаваемые данные.</p>	Да
Конвертирование UPC-E0/ UPC-E1 в UPC-A	<p>Штрих код UPC-E0 будет расширен до UPC-A, и последующие действия будут соответствовать настройкам для UPC-A.</p>	Нет
Передача префикса	<p>Определите, нужно ли включать префиксный системный номер (код страны) UPC-E1 в передаваемые данные.</p>	Системный номер
MSI		Включен
Проверка контрольного символа	<p>Если выбрана опция проверки «Двух контрольных символа», требуется дополнительная проверка для обеспечения целостности. Выберите один из следующих алгоритмов. Если контрольная цифра неверна, штрих код не будет принят.</p> <p>Если выбран вариант «Двух контрольных символа», выберите один из следующих алгоритмов.</p> <ul style="list-style-type: none"> ▶ Mod 10/mod 11 ▶ Mod 10/mod 10 	Mod 10/mod 10
Передача контрольного символа	<p>Определите, включать ли контрольный символ в передаваемые данные.</p>	Нет
Выбрать длину (мин/макс)	<ul style="list-style-type: none"> ▶ Одна или две фиксированные длины ▶ Диапазон (1~55) 	4~55
Interleaved 25		Включен
Проверка контрольного символа	<p>Определите, нужно ли проверять контрольный символ. Если проверка будет осуществлена, выберите один из следующих алгоритмов. Если контрольная цифра неправильная, штрих код не будет принят.</p> <ul style="list-style-type: none"> ▶ Выключен ▶ Алгоритм uss ▶ Алгоритм orcc 	Выключен
Передача контрольного символа	<p>Определите, включать ли контрольный символ в передаваемые данные.</p>	Нет

Выбрать длину (мин/макс)	<ul style="list-style-type: none"> ▶ Одна или две фиксированные длины ▶ Диапазон (1~55) 	4~55
GS1 Databar (RSS)		---
GS1 Databar-14 (многоплоскостной)	GS1 Databar-14 слишком короток для GS1 Databar omnidirectional. Данная группа включает в себя (1) GS1 Databar omnidirectional, (2) GS1 Databar truncated, (3) GS1 Databar stacked, и (4) GS1 Databar stacked omnidirectional.	Включить
GS1 Databar limited (ограниченный)		Включить
GS1 Databar expanded (расширенный)	Данная группа состоит из (1) GS1 Databar expanded, и (2) GS1 Databar expanded stacked.	Включить

ЛАЗЕРНЫЙ СЧИТЫВАТЕЛЬ (SE955)

Штрих-коды

Считыватель	Описание	По умолчанию
Codabar		Включен
CLSI редактирование	<p>При использовании, редактирование CLSI удаляет символы начала/конца штрих кода и добавляет пробел после первой, пятой и десятой цифры 14-значного штрих кода Codabar.</p> <ul style="list-style-type: none"> ▶ Длина 14-значного штрих кода не включает символы начала/конца штрих кода. 	Нет
NOTIS редактирование	<p>Решите, нужно ли включать символы начала/конца штрих кода в передаваемые данные.</p> <ul style="list-style-type: none"> ▶ Редактирование NOTIS удаляет символы начала/конца штрих кода, т.е. Отключает «передавать символы начала/конца штрих кода». 	Нет
Выбрать длину (мин/макс)	<ul style="list-style-type: none"> ▶ Одна или две фиксированные длины ▶ Диапазон (1~55) 	4~55
Code 128		Включен
Code 128	Читает штрих коды GS1-128 без первого FNC1 символа.	Включен
GS1-128 (UCC/EAN-128)	Читает штрих коды GS1-128 с первым FNC1 символом.	Включен
ISBT 128	Читает штрих коды ISBT 128.	Включен
Code 39		Включен
Trioptic	<p>Определите, нужно ли декодировать Trioptic Code 39.</p> <ul style="list-style-type: none"> ▶ Trioptic Code 39— это вариант Code 39, используемый для маркировки компьютерных картриджей. Всегда содержит 6 символов. 	Нет
Конвертирование Code 32	Конвертирование в italian pharmacode.	Нет
Префикс Code 32	<p>Префиксный символ "а" для штрих кодов Code 32.</p> <ul style="list-style-type: none"> ▶ “конвертирование в Code 32” должно быть включено. 	Нет

Проверка контрольного символа	Определите, нужно ли проверять контрольный символ. Если контрольная цифра неправильная, штрих-код не будет принят.	Нет
Передача контрольного символа	Определите, включать ли контрольный символ в передаваемые данные. ▶ "проверка контрольного символа" должна быть включена.	Нет
Code 39 full ASCII	Code 39 full ASCII включает все буквенно-цифровые и специальные символы.	Нет
Выбрать длину (мин/макс)	▶ Одна или две фиксированные длины ▶ Диапазон (1~55)	4~55
Code 93		Включен
Выбрать длину (мин/макс)	▶ Одна или две фиксированные длины ▶ Диапазон (1~55)	4~55
Industrial 25 (Discrete 25)		Включен
Выбрать длину (мин/макс)	▶ Одна или две фиксированные длины ▶ Диапазон (1~55)	4~55
EAN/JAN		---
Включить EAN-8		Включить
Включить EAN-13		Включить
ВоOKland EAN (ISBN)	Штрих код EAN-13, начинающийся с 978 будет конвертирован в ISBN.	Включить
Включить дополнения	Определите, необходимо ли считывать штрих коды EAN-8, EAN-13, UPC-E0, UPC-E1, UPC-A с дополнениями. Режимы: ▶ Игнорировать дополнения ▶ Считывать только с дополнениями ▶ Автоматически	Игнорировать дополнения
Вспомогательные дополнения	Когда включен режим «автоматически», определите, сколько раз (2~30) штрих код будет дополнительно декодирован, чтобы чтение произошло успешно.	10 раз
EAN-8 расширенный	Конвертирование из EAN-8 в EAN-13.	Нет
УСС расширенный	Считывание UPC-A штрих-кодов, начинающихся с цифры "5", EAN-13 штрих-кодов, начинающиеся с цифр "99", а также UPC-A/GS1-128s штрих-кодов. ▶ UPC-A, EAN-13, и GS1-128 должны быть включены! ▶ Используйте "вспомогательные дополнения" для контроля GS1-128 (правой части) кода.	Нет

Уровень безопасности EAN	Выбор уровня безопасности для обеспечения точности декодирования с учетом качество печати таких штрих-кодов, как Code 128, Code 93, и UPC / EAN. Значение по умолчанию уровень 0. Чем выше уровень, тем выше безопасность:	2										
	<table border="1"> <thead> <tr> <th>Уровень</th> <th>Описание</th> </tr> </thead> <tbody> <tr> <td>0</td> <td>По умолчанию, считыватель декодирует большинство штрих-кодов.</td> </tr> <tr> <td>1</td> <td>Выберите данный уровень, если произошли ошибки считывания. Исправляет большинство ошибок.</td> </tr> <tr> <td>2</td> <td>Выберите, если уровень 1 не исправил ошибки сканирования.</td> </tr> <tr> <td>3</td> <td>Выберите, если уровень 2 не исправил ошибки сканирования. Однако, так как этот уровень фактически ухудшает способность декодирования считывателя, более безопасным решением было бы улучшить качество штрих-кодов.</td> </tr> </tbody> </table>	Уровень	Описание	0	По умолчанию, считыватель декодирует большинство штрих-кодов.	1	Выберите данный уровень, если произошли ошибки считывания. Исправляет большинство ошибок.	2	Выберите, если уровень 1 не исправил ошибки сканирования.	3	Выберите, если уровень 2 не исправил ошибки сканирования. Однако, так как этот уровень фактически ухудшает способность декодирования считывателя, более безопасным решением было бы улучшить качество штрих-кодов.	
	Уровень	Описание										
	0	По умолчанию, считыватель декодирует большинство штрих-кодов.										
	1	Выберите данный уровень, если произошли ошибки считывания. Исправляет большинство ошибок.										
2	Выберите, если уровень 1 не исправил ошибки сканирования.											
3	Выберите, если уровень 2 не исправил ошибки сканирования. Однако, так как этот уровень фактически ухудшает способность декодирования считывателя, более безопасным решением было бы улучшить качество штрих-кодов.											
UPC		---										
UPC-A/UPC-E/UPC-E1	В значении по умолчанию, UPC-A и UPC-E разрешены.	Включить										
Включить дополнения	<p>Определите, необходимо ли считывать штрих коды EAN-8, EAN-13, UPC-E0, UPC-E1, UPC-A с дополнениями. Режимы:</p> <ul style="list-style-type: none"> ▶ Игнорировать дополнения ▶ Считывать только с дополнениями ▶ Автоматически 	Игнорировать дополнения										
Вспомогательные дополнения	Когда включен режим «автоматически», определите, сколько раз (2~30) штрих код будет дополнительно декодирован, чтобы чтение произошло успешно.	10 раз										
Передача контрольного символа	Определите, включать ли контрольный символ в передаваемые данные.	Да										
Конвертирование UPC-E0/ UPC-E1 в UPC-A	Штрих код UPC-E0 будет расширен до UPC-A, и последующие действия будут соответствовать настройкам для UPC-A.	Нет										
УСС расширенный	<p>Считывание UPC-A штрих-кодов, начинающихся с цифры "5", EAN-13 штрих-кодов, начинающиеся с цифр "99", а также UPC-A/GS1-128s штрих-кодов.</p> <ul style="list-style-type: none"> ▶ UPC-A, EAN-13, и GS1-128 должны быть включены! ▶ Используйте "вспомогательные дополнения" для контроля GS1-128 (правой части) кода. 	Нет										

Передача префикса	Определите, нужно ли включать префиксный системный номер (код страны) UPC-E1 в передаваемые данные.	Системный номер										
Уровень безопасности UPC	<p>Выбор уровня безопасности для обеспечения точности декодирования с учетом качество печати таких штрих-кодов, как Code 128, Code 93, и UPC / EAN. Значение по умолчанию уровень 0. Чем выше уровень, тем выше безопасность:</p> <table border="1"> <thead> <tr> <th>Уровень</th> <th>Описание</th> </tr> </thead> <tbody> <tr> <td>0</td> <td>По умолчанию, считыватель декодирует большинство штрих-кодов.</td> </tr> <tr> <td>1</td> <td>Выберите данный уровень, если произошли ошибки считывания. Исправляет большинство ошибок.</td> </tr> <tr> <td>2</td> <td>Выберите, если уровень 1 не исправил ошибки сканирования.</td> </tr> <tr> <td>3</td> <td>Выберите, если уровень 2 не исправил ошибки сканирования. Однако, так как этот уровень фактически ухудшает способность декодирования считывателя, более безопасным решением было бы улучшить качество штрих-кодов.</td> </tr> </tbody> </table> <p>▶</p>	Уровень	Описание	0	По умолчанию, считыватель декодирует большинство штрих-кодов.	1	Выберите данный уровень, если произошли ошибки считывания. Исправляет большинство ошибок.	2	Выберите, если уровень 1 не исправил ошибки сканирования.	3	Выберите, если уровень 2 не исправил ошибки сканирования. Однако, так как этот уровень фактически ухудшает способность декодирования считывателя, более безопасным решением было бы улучшить качество штрих-кодов.	2
Уровень	Описание											
0	По умолчанию, считыватель декодирует большинство штрих-кодов.											
1	Выберите данный уровень, если произошли ошибки считывания. Исправляет большинство ошибок.											
2	Выберите, если уровень 1 не исправил ошибки сканирования.											
3	Выберите, если уровень 2 не исправил ошибки сканирования. Однако, так как этот уровень фактически ухудшает способность декодирования считывателя, более безопасным решением было бы улучшить качество штрих-кодов.											
MSI		Включен										
Проверка контрольного символа	<p>Если выбрана опция проверки “Двух контрольных символа”, требуется дополнительная проверка для обеспечения целостности. Выберите один из следующих алгоритмов. Если контрольная цифра неверна, штрих код не будет принят.</p> <p>Если выбран вариант “Двух контрольных символа”, выберите один из следующих алгоритмов.</p> <ul style="list-style-type: none"> ▶ Mod 10/mod 11 ▶ Mod 10/mod 10 	Mod 10/mod 10										
Передача контрольного символа	Определите, включать ли контрольный символ в передаваемые данные.	Нет										
Выбрать длину (мин/макс)	<ul style="list-style-type: none"> ▶ Одна или две фиксированные длины ▶ Диапазон (1~55) 	4~55										
Interleaved 25		Включен										

Проверка контрольного символа	<p>Определите, нужно ли проверять контрольный символ. Если проверка будет осуществлена, выберите один из следующих алгоритмов. Если контрольная цифра неправильная, штрих код не будет принят.</p> <ul style="list-style-type: none"> ▶ Выключен ▶ Алгоритм uss ▶ Алгоритм орсс 	Выключен
Передача контрольного символа	Определите, включать ли контрольный символ в передаваемые данные.	Нет
Конвертирование EAN-13 в EAN-13	<p>Конвертирование 14-значного штрих кода в EAN-13, если отвечает следующим требованиям:</p> <ul style="list-style-type: none"> ▶ Штрих код должен начинаться со знака 0 и иметь правильный контрольный знак для EAN-13. 	Нет
Выбрать длину (мин/макс)	<ul style="list-style-type: none"> ▶ Одна или две фиксированные длины ▶ Диапазон (1~55) 	4~55
GS1 Databar (RSS)		---
GS1 Databar-14 (многоплоскостной)	GS1 Databar-14 слишком короток для GS1 Databar omnidirectional. Данная группа включает в себя (1) GS1 Databar omnidirectional, (2) GS1 Databar truncated, (3) GS1 Databar stacked, и (4) GS1 Databar stacked omnidirectional.	Включить
GS1 Databar limited (ограниченный)		Включить
GS1 Databar expanded (расширенный)	Данная группа состоит из (1) GS1 Databar expanded, и (2) GS1 Databar expanded stacked.	Включить
Конвертировать GS1 Databar в UPC/EAN	<p>"конвертировать в UPC/EAN" может быть применен только к штрих кодам GS1 Databar-14 и GS1 Databar limited не зашифрованным как часть композитного штрих-кода.</p> <div style="border: 1px solid black; padding: 5px;"> <p>Конвертировать в EAN-13</p> <p>Отделяет первые символы "010" от штрих кодов.</p> <ul style="list-style-type: none"> ▶ "01" – идентификатор приложения, за которым должен стоять один 0 (первый зашифрованный) </div> <div style="border: 1px solid black; padding: 5px;"> <p>Конвертировать в UPC-A</p> <p>Отделяет первые символы "0100" от штрих кодов.</p> <ul style="list-style-type: none"> ▶ "01" –идентификатор приложения, за которым должен стоять два или более 0 (но не более шести 0) </div>	Нет
Code 11		Включен

Проверка контрольного символа	<p>Определите, нужно ли проверять контрольный символ: - если контрольный символ неверен, штрих код не будет принят.</p> <ul style="list-style-type: none"> ▶ Не проверять ▶ Проверять один символ ▶ Проверять два символа 	Выключен
Передача контрольного символа	<p>Определите, включать ли контрольный символ в передаваемые данные.</p> <ul style="list-style-type: none"> ▶ "проверка контрольного символа" должна быть включена. 	Нет
Выбрать длину (мин/макс)	<ul style="list-style-type: none"> ▶ Одна или две фиксированные длины ▶ Диапазон (1~55) 	4~55
Chinese 25		Включен

Различные настройки

Считыватель	Описание	По умолчанию
Различные настройки		---
Передача идентификатора кода	<p>Решите, нужно ли включать идентификатор кода AIM в начало данных.</p> <ul style="list-style-type: none"> ▶ Нет ▶ Символ идентификатора кода AIM <p>Каждый идентификатор кода AIM состоит из последовательности из трех символов “]cm” –</p> <ul style="list-style-type: none"> ▶] = flag символ (ASCII 93) ▶ C = code символ (см. Ниже) ▶ M = modifier символ (см. Ниже) 	Нет

Идентификатор кода AIM – символы кода

Символ кода	Тип кода
A	Code 39, Code 39 full ASCII, Code 32
C	Code 128, coupon (Code 128 portion)
D	Data Matrix
E	UPC/EAN, coupon (UPC portion)
E	GS1 Databar (RSS)
F	Codabar
G	Code 93
H	Code 11
I	Interleaved 25
L	PDF417, Micro PDF417, micro PDF417
M	MSI
Q	QR Code, MicroQR
S	Industrial 25 (Discrete 25), iata 2 of 5
U	Maxicode
X	Code 39 Trioptic, BoOKland EAN, Matrix 25, US Postnet, US Planet, UK Postal, Japan postal, Australian postal, Dutch postal

Идентификатор кода AIM – символы-модификаторы кода

Тип кода	Значение	Описание
Code 39	0	Нет контрольного символа или полная обработка ASCII
	1	Контрольный символ проверен.
	3	Контрольный символ проверен и удален.
	4	Произведена полная ASCII конверсия.
	5	Получены результаты от опций 1 и 4.
	7	Получены результаты от опций 3 и 4.
Code 128	0	Стандартный пакет данных. Функционального кода 1«FNC1» в первой позиции символов нет.
	1	Функциональный код 1«FNC1» в первой позиции
	2	Функциональный код 1«FNC1» во второй позиции
Interleaved 25	0	Обработка контрольного символа не происходит.
	1	Контрольный символ проверен.
	3	Контрольный символ проверен и удален.
Codabar	0	Обработка контрольного символа не происходит.
Code 93	0	Всегда передавать 0.
MSI	0	По модулю 10 контрольный символ проверен и передан.
	1	По модулю 10 контрольный символ проверен, но не
Industrial 25 (Discrete 25)	0	Всегда передавать 0.
UPC/EAN	0	Стандартный пакет данных в полном формате кода страны EAN, состоящий из 13 символов для UPC-A и UPC-E (не включая дополнительной информации).
	3	Стандартный пакет данных с 2 или 5 знаками дополнительных данных.
	4	Пакет данных EAN-8.
	Код UPC-A с двумя добавочными символами, 012345678905-10, передается в компьютер в виде последовательности из 18 символов, Je3001234567890510 .	
BoOKland EAN	0	Всегда передавать 0.
Trioptic Code 39	0	Всегда передавать 0.
Code 11	0	Один контрольный символ (проверен.)
	1	Два контрольных символа (проверены.)
	3	Контрольный символ проверен, но не передан.
GS1 Databar (RSS)	0	Всегда передавать 0.
	RSS-14 и RSS ограниченный передаются с идентификатором приложения —01 . Например, штрих код RSS-14, 10012345678902, передается как Je00110012345678902 .	

Примечание: в режиме эмуляции GS1-128, RSS передается с использованием правил для Code 128 (= "jс1").

EAN.UCC composites (RSS, GS1-128, 2D portion of UPC composite)	Собственный режим передачи	
	0	Стандартный пакет данных
	1	Пакет данных, содержащий данные, следующие за закодированным разделителем символов.
	2	Пакет данных, содержащий данные, следующие за символом механизма ESC. Пакет данных не поддерживает протокол ECI.
	3	Пакет данных, содержащий данные, следующие за символом механизма ESC. Пакет данных поддерживает протокол ECI.
	Эмуляция GS1-128	
1	Пакет данных это штрих код GS1-128 (= данным предшествует "jс1")	

Примечание: часть составного UPC передается с использованием правил UPC.

PDF417, Micro PDF417	0	Считывающий модуль согласован с протоколом, определенным в спецификации символов 1994 PDF417. <ul style="list-style-type: none"> ▶ При передаче этой опции, принимающее устройство не может достоверно определить, были ли использованы ECI, или байты данных 92Dec были продублированы при передаче.
	1	Считывающий модуль использует протокол ECI. Все символы данных 92Dec дублируются.
	2	Механизм сканирования сконфигурирован для работы с основными каналами (без возможности отмены протокола передачи символов). Данные символов 92Dec не дублируются. <ul style="list-style-type: none"> ▶ Когда декодирующее устройство находится в этом режиме, небуферизированные символы и символы, нуждающиеся в декодировании с переводом отмененной ECI последовательностью, не могут быть переданы.
	3	Штрих код содержит символ GS1-128, и первые символы кода 903-907, 912, 914, 915.
	4	Штрих код содержит символ GS1-128, и первые символы находятся в области 908-909.
	5	Штрих код содержит символ GS1-128, и первые символы находятся в области 910-911.
	Штрих код PDF417, abCD, без активированного протокола передачи, передается в виде]I2abCD	
	Data Matrix	0
	1	Есс 200.

	2	Есс 200, FNC1 в первой или пятой позиции.
	3	Есс 200, FNC1 во второй или шестой позиции.
	4	Есс 200, применяется протокол ECI.
	5	Есс 200, FNC1 первой или пятой позиции, применяется протокол ECI.
	6	Есс 200, FNC1 во второй или шестой позиции, применяется протокол ECI.
Maxicode	0	Режим 4 или 5
	1	Режим 2 или 3
	2	Режим 4 или 5, применяется протокол ECI.
	3	Режим 2 или 3, ECI протокол применяется для вторичных сообщений.
QR Code	0	Модель 1
	1	Модель 2, ECI протокол не применяется.
	2	Модель 2, применяется протокол ECI.
	3	Модель 2, ECI протокол не применяется, FNC1 находится в первой позиции.
	4	Модель 2, применяется протокол ECI, FNC1 находится в первой позиции.
	5	Модель 2, ECI протокол не применяется, FNC1 находится во второй позиции.
	6	Модель 2, применяется протокол ECI, FNC1 находится во второй позиции.

Примечание: для jpeg файлов данные настройки не применяются, всегда используйте для таких файлов 8 бит на пиксель!

2D СЧИТЫВАТЕЛЬ (SE4500DL)

Штрих-коды

1D штрих-коды

2D считыватель	Описание	По умолчанию
Codabar		Включен
CLSI редактирование	<p>При использовании, редактирование CLSI удаляет символы начала/конца штрих кода и добавляет пробел после первой, пятой и десятой цифры 14-значного штрих кода Codabar.</p> <ul style="list-style-type: none"> ▶ Длина 14-значного штрих кода не включает символы начала/конца штрих кода. 	Нет
NOTIS редактирование	<p>Решите, нужно ли включать символы начала/конца штрих кода в передаваемые данные.</p> <ul style="list-style-type: none"> ▶ Редактирование NOTIS удаляет символы начала/конца штрих кода, т.е. Отключает «передавать символы начала/конца штрих кода». 	Нет
Выбрать длину (мин/макс)	<ul style="list-style-type: none"> ▶ Одна или две фиксированные длины ▶ Диапазон (1~55) 	4~55
Межсимвольный интервал	<p>Для штрих кодов Code 39 и Codabar характерен довольно маленький межсимвольный интервал. Из-за разных методов печати, этот интервал Может превысить максимальное значение, препятствуя считыванию штрих кода. Если эта проблема произошла, установите «увеличенный межсимвольный интервал» для считывания таких нестандартных штрих кодов.</p> <ul style="list-style-type: none"> ▶ Нормальный межсимвольный интервал ▶ Увеличенный межсимвольный интервал 	Нормальный
Code 128		Включен
Code 128	Читает штрих коды GS1-128 без первого FNC1 символа.	Включен
GS1-128 (UCC/EAN-128)	Читает штрих коды GS1-128 с первым FNC1 символом.	Включен
ISBT 128	Читает штрих коды ISBT 128.	Включен

ISBT связка	<p>Определите, нужно ли декодировать и связывать пары штрих кодов ISBT.</p> <ul style="list-style-type: none"> ▶ Выключен ▶ Включен – когда выбрана опция, необходимо сканирование двух штрих кодов ISBT чтобы создать связку. ▶ Автоматически – когда выбрана опция, считыватель декодирует и объединяет пары ISBT штрих-кодов сразу. Если же присутствует лишь один штрих код ISBT терминал должен 10 раз декодировать его перед тем, как утвердить, что не присутствует больше ISBT штрих кодов. 	Выключен
Избыточность связки ISBT	Когда “авто-определение” включено, определите избыточность считывания (2~20 раз).	10 раз
Code 39		Включен
Trioptic	<p>Определите, нужно ли декодировать Trioptic Code 39.</p> <ul style="list-style-type: none"> ▶ Trioptic Code 39— это вариант Code 39, используемый для маркировки компьютерных картриджей. Всегда содержит 6 символов. 	Нет
Конвертирование Code 32	Конвертирование в italian pharmacode.	Нет
Префикс Code 32	<p>Префиксный символ "а" для штрих кодов Code 32.</p> <ul style="list-style-type: none"> ▶ “конвертирование в Code 32” должно быть включено. 	Нет
Проверка контрольного символа	<p>Определите, нужно ли проверять контрольный символ. Если контрольная цифра неправильная, штрих-код не будет принят.</p>	Нет
Передача контрольного символа	<p>Определите, включать ли контрольный символ в передаваемые данные.</p> <ul style="list-style-type: none"> ▶ "проверка контрольного символа" должна быть включена. 	Нет
Code 39 full ASCII	Code 39 full ASCII включает все буквенно-цифровые и специальные символы.	Нет
Выбрать длину (мин/макс)	<ul style="list-style-type: none"> ▶ Одна или две фиксированные длины ▶ Диапазон (1~55) 	4~55

Межсимвольный интервал	<p>Для штрих кодов Code 39 и Codabar характерен довольно маленький межсимвольный интервал. Из-за разных методов печати, этот интервал Может превысить максимальное значение, препятствуя считыванию штрих кода. Если эта проблема произошла, установите «увеличенный межсимвольный интервал» для считывания таких нестандартных штрих кодов.</p> <ul style="list-style-type: none"> ▶ Нормальный межсимвольный интервал ▶ Увеличенный межсимвольный интервал 	Нормальный
Code 93		Включен
Выбрать длину (мин/макс)	<ul style="list-style-type: none"> ▶ Одна или две фиксированные длины ▶ Диапазон (1~55) 	4~55
Industrial 25 (Discrete 25)		Включен
Выбрать длину (мин/макс)	<ul style="list-style-type: none"> ▶ Одна или две фиксированные длины ▶ Диапазон (1~55) 	4~55
EAN/JAN		---
Включить EAN-8		Включить
Включить EAN-13		Включить
BoOKland EAN (ISBN)	Штрих код EAN-13, начинающийся с 978 будет конвертирован в ISBN.	Включить
Включить дополнения	<p>Определите, необходимо ли считывать штрих коды EAN-8, EAN-13, UPC-E0, UPC-E1, UPC-A с дополнениями. Режимы:</p> <ul style="list-style-type: none"> ▶ Игнорировать дополнения ▶ Считывать только с дополнениями ▶ Автоматически 	Игнорировать дополнения
Вспомогательные дополнения	Когда включен режим «автоматически», определите, сколько раз (2~30) штрих код будет дополнительно декодирован, чтобы чтение произошло успешно.	10 раз
EAN-8 расширенный	Конвертирование из EAN-8 в EAN-13.	Нет
УСС расширенный	<p>Считывание UPC-A штрих-кодов, начинающихся с цифры "5", EAN-13 штрих-кодов, начинающиеся с цифр "99", а также UPC-A/GS1-128s штрих-кодов.</p> <ul style="list-style-type: none"> ▶ UPC-A, EAN-13, и GS1-128 должны быть включены! ▶ Используйте "вспомогательные дополнения" для контроля GS1-128 (правой части) кода. 	Нет
UPC		---

UPC-A/UPC-E/UPC-E1	В значении по умолчанию, UPC-A и UPC-E разрешены.	Включить
Включить дополнения	<p>Определите, необходимо ли считывать штрих коды EAN-8, EAN-13, UPC-E0, UPC-E1, UPC-A с дополнениями. Режимы:</p> <ul style="list-style-type: none"> ▶ Игнорировать дополнения ▶ Считывать только с дополнениями ▶ Автоматически 	Игнорировать дополнения
Вспомогательные дополнения	Когда включен режим «автоматически», определите, сколько раз (2~30) штрих код будет дополнительно декодирован, чтобы чтение произошло успешно.	10 раз
Передача контрольного символа	Определите, включать ли контрольный символ в передаваемые данные.	Да
Конвертирование UPC-E0/ UPC-E1 в UPC-A	Штрих код UPC-E0 будет расширен до UPC-A, и последующие действия будут соответствовать настройкам для UPC-A.	Нет
УСС расширенный	<p>Считывание UPC-A штрих-кодов, начинающихся с цифры "5", EAN-13 штрих-кодов, начинающиеся с цифр "99", а также UPC-A/GS1-128s штрих-кодов.</p> <ul style="list-style-type: none"> ▶ UPC-A, EAN-13, и GS1-128 должны быть включены! ▶ Используйте "вспомогательные дополнения" для контроля GS1-128 (правой части) кода. 	Нет
Передача префикса	Определите, нужно ли включать префиксный системный номер (код страны) UPC-E1 в передаваемые данные.	Системный номер
Code 11		Включен
Проверка контрольного символа	<p>Определите, нужно ли проверять контрольный символ: - если контрольный символ неверен, штрих код не будет принят.</p> <ul style="list-style-type: none"> ▶ Не проверять ▶ Проверять один символ ▶ Проверять два символа 	Выключен
Передача контрольного символа	<p>Определите, включать ли контрольный символ в передаваемые данные.</p> <ul style="list-style-type: none"> ▶ "проверка контрольного символа" должна быть включена. 	Нет
Выбрать длину (мин/макс)	<ul style="list-style-type: none"> ▶ Одна или две фиксированные длины ▶ Диапазон (1~55) 	4~55
Interleaved 25		Включен

Проверка контрольного символа	<p>Определите, нужно ли проверять контрольный символ. Если проверка будет осуществлена, выберите один из следующих алгоритмов. Если контрольная цифра неправильная, штрих код не будет принят.</p> <ul style="list-style-type: none"> ▶ Выключен ▶ Алгоритм uss ▶ Алгоритм орсс 	Выключен
Передача контрольного символа	Определите, включать ли контрольный символ в передаваемые данные.	Нет
Конвертирование EAN-13 в	<p>Конвертирование 14-значного штрих кода в EAN-13, если отвечает следующим требованиям:</p> <ul style="list-style-type: none"> ▶ Штрих код должен начинаться со знака 0 и иметь правильный контрольный знак для EAN-13. 	Нет
Выбрать длину (мин/макс)	<ul style="list-style-type: none"> ▶ Одна или две фиксированные длины ▶ Диапазон (1~55) 	4~55
MSI		Включен
Проверка контрольного символа	<p>Если выбрана опция проверки “Двух контрольных символа”, требуется дополнительная проверка для обеспечения целостности. Выберите один из следующих алгоритмов. Если контрольная цифра неверна, штрих код не будет принят.</p> <p>Если выбран вариант “Двух контрольных символа”, выберите один из следующих алгоритмов.</p> <ul style="list-style-type: none"> ▶ Mod 10/mod 11 ▶ Mod 10/mod 10 	Mod 10/mod 10
Передача контрольного символа	Определите, включать ли контрольный символ в передаваемые данные.	Нет
Выбрать длину (мин/макс)	<ul style="list-style-type: none"> ▶ Одна или две фиксированные длины ▶ Диапазон (1~55) 	4~55
GS1 Databar (RSS)		---
GS1 Databar-14 (многоплоскостной)	GS1 Databar-14 слишком короток для GS1 Databar omnidirectional. Данная группа включает в себя (1) GS1 Databar omnidirectional, (2) GS1 Databar truncated, (3) GS1 Databar stacked, и (4) GS1 Databar stacked omnidirectional.	Включить
GS1 Databar limited (ограниченный)		Включить
GS1 Databar expanded (расширенный)	Данная группа состоит из (1) GS1 Databar expanded, и (2) GS1 Databar expanded stacked.	Включить

<p>Конвертировать GS1 Databar в UPC/EAN</p>	<p>"конвертировать в UPC/EAN" может быть применен только к штрих кодам GS1 Databar-14 и GS1 Databar limited не зашифрованным как часть композитного штрих-кода.</p> <p>Конвертировать в EAN-13</p> <p>Отделяет первые символы "010" от штрих кодов.</p> <ul style="list-style-type: none"> ▶ "01" – идентификатор приложения, за которым должен стоять один 0 (первый зашифрованный) <p>Конвертировать в UPC-A</p> <p>Отделяет первые символы "0100" от штрих кодов.</p> <ul style="list-style-type: none"> ▶ "01" –идентификатор приложения, за которым должен стоять два или более 0 (но не более шести 0) 	<p>Нет</p>
<p>Композитные коды</p>		<p>---</p>
<p>Composite CC-C</p>	<p>Включение или отключение композитных штрих-кодов типа CC-C.</p>	<p>Включен</p>
<p>Composite CC-A/B</p>	<p>Включение или отключение композитных штрих-кодов типа CC-A/B.</p>	<p>Выключен</p>
<p>Composite TLC-39</p>	<p>Включение или отключение композитных штрих-кодов типа TLC-39.</p>	<p>Выключен</p>
<p>Композитный режим UPC</p>	<p>UPC-штрих коды могут быть «связаны» с 2D штрих кодами во время передачи, как если бы это был один штрих код.</p> <p>UPC никогда не связан</p> <p>Передавать UPC штрих коды независимо от того, обнаружен 2D штрих код или нет.</p> <p>UPC всегда связан</p> <p>Передавать UPC штрих коды и часть 2D штрих кода. Если 2D часть не обнаружена, UPC штрих код не будет передан.</p> <ul style="list-style-type: none"> ▶ CC-A/B или CC-C должен быть включен! <p>Автораспознавание UPC составляющих</p> <p>Передавать UPC штрих коды, а также 2D штрих коды если они обнаружены.</p>	<p>UPC всегда связан</p>

Режим эмуляции GS1-128 для композитных кодов UCC/EAN	Передает информацию составных кодов UCC/EAN, как если бы это были штрих коды GS1-128.	Отключен
Почтовые коды		---
US Postnet		Включен
US Planet		Включен
Передавать контрольный символ US Postal	US Postnet или US Planet должны быть включены!	Включен
UK Postal		Включен
Передавать контрольный символ UK Postal	UK Postal должен быть включен!	Включен
Japan postal		Включен
Australian postal		Включен
Dutch postal		Включен

Micro PDF	Включен
<p>Micro PDF – это специальная возможность для объединения различных Рабочий Стол штрих кодов в один файл, называемый Micro PDF417 или macro microPDF417.</p>	
<p>Режим передачи/ Декодирования</p>	<p>Определите, каким образом осуществлять Micro PDF декодирование.</p> <div style="border: 1px solid black; padding: 5px; margin-bottom: 5px;"> <p>Сохранять в буфер все коды / передавать Micro PDF по завершению</p> </div> <p>Передавать всю декодированную информацию со всей последовательности Micro PDF только когда вся последовательность полностью отсканирована и декодирована. Если декодированные данные превышают ограничение в 50 символов, передача не произойдет, поскольку последовательность была отсканирована не полностью!</p> <div style="border: 1px solid black; padding: 5px; margin-bottom: 5px;"> <p>Передавать любые данные / нет определенного порядка</p> </div> <p>Передавать данные с каждого кода Micro PDF как декодированные без учета последовательности.</p> <div style="border: 1px solid black; padding: 5px; margin-bottom: 5px;"> <p>Передавать все символы</p> </div> <p>Передавать и декодировать все коды Micro PDF без обработки. В этом режиме принимающий компьютер отвечает за определение и анализ последовательности Micro PDF.</p>
<p>ESC символы</p>	<p>При включенной опции, в качестве символа ESC используется обратная косая черта "\" для систем, которые производят передачи содержащие специальные последовательности данных. В этом случае данные будут форматироваться в соответствии с протоколом Global Label Identifier (GLI). Это распространяется только на часть передаваемых данных Micro PDF. При включенной опции control header, всегда передается в формате gli.</p>

Примечание: При печати штрих кодов, храните каждую последовательность Micro PDF отдельно, поскольку каждая из них имеет уникальный идентификатор. Не смешивайте штрих коды из разных последовательностей Micro PDF, даже если в них закодирована одинаковая информация. При сканировании последовательности Micro PDF, сканируйте непрерывно всю последовательность Micro PDF!

Chinese 25		Включен
Micro PDF		Включен
Передача контрольного символа	Определите, включать ли контрольный символ в передаваемые данные.	Нет
Передача контрольного символа	Определите, включать ли контрольный символ в передаваемые данные.	Нет
Резервирование	Определите, включать ли резервирование декодирования.	Выключен
Выбрать длину (мин/макс)	<ul style="list-style-type: none">▶ Одна или две фиксированные длины▶ Диапазон (1~55)	4~55

2D штрих-коды

Считыватель	Описание	По умолчанию			
2D штрих-коды		---			
PDF417	Решите, использовать ли PDF417	Включен			
MicroPDF Стол417	Решите, использовать ли microPDF417	Выключен			
MicroPDF417 эмуляция Code 128	<p>Передать данные определенных microPDF417 штрих кодов, как если бы это были штрих коды Code 128.</p> <ul style="list-style-type: none"> ▶ Передача идентификатора кода AIM должна быть включена в меню различные настройки! <p>При использовании этой опции, штрих коды microPDF417 передаются с одним из следующих префиксов:</p> <table border="1" data-bbox="496 824 1198 1368"> <tr> <td> <p>Если первые символы microPDF417 являются 903-907, 912, 914, 915:</p> <p>Первоначальный id кода "]I3" будет изменен на "]c1".</p> </td> </tr> <tr> <td> <p>Если первые символы microPDF417 являются 908 или 909:</p> <p>Первоначальный id штрих кода "]I4" будет изменен на "]c2".</p> </td> </tr> <tr> <td> <p>Если первые символы microPDF417 являются 910 или 911:</p> <p>Первоначальный id штрих кода "]I5" будет изменен на "]c0".</p> </td> </tr> </table>	<p>Если первые символы microPDF417 являются 903-907, 912, 914, 915:</p> <p>Первоначальный id кода "]I3" будет изменен на "]c1".</p>	<p>Если первые символы microPDF417 являются 908 или 909:</p> <p>Первоначальный id штрих кода "]I4" будет изменен на "]c2".</p>	<p>Если первые символы microPDF417 являются 910 или 911:</p> <p>Первоначальный id штрих кода "]I5" будет изменен на "]c0".</p>	Выключен
<p>Если первые символы microPDF417 являются 903-907, 912, 914, 915:</p> <p>Первоначальный id кода "]I3" будет изменен на "]c1".</p>					
<p>Если первые символы microPDF417 являются 908 или 909:</p> <p>Первоначальный id штрих кода "]I4" будет изменен на "]c2".</p>					
<p>Если первые символы microPDF417 являются 910 или 911:</p> <p>Первоначальный id штрих кода "]I5" будет изменен на "]c0".</p>					
Data Matrix	Решите, использовать ли Data Matrix.	Включен			
Инверсивный Data Matrix	<p>Определите, нужно ли декодировать инверсивные коды Data Matrix.</p> <table border="1" data-bbox="496 1514 1198 1957"> <tr> <td> <p>Только обычные</p> <p>Декодировать только обычные коды Data Matrix.</p> </td> </tr> <tr> <td> <p>Только инверсивные</p> <p>Декодировать только инверсные штрих коды Data Matrix.</p> </td> </tr> <tr> <td> <p>Автоопределение</p> <p>Декодировать обычные и инверсивные штрих коды Data Matrix barcodes.</p> </td> </tr> </table>	<p>Только обычные</p> <p>Декодировать только обычные коды Data Matrix.</p>	<p>Только инверсивные</p> <p>Декодировать только инверсные штрих коды Data Matrix.</p>	<p>Автоопределение</p> <p>Декодировать обычные и инверсивные штрих коды Data Matrix barcodes.</p>	Только обычные
<p>Только обычные</p> <p>Декодировать только обычные коды Data Matrix.</p>					
<p>Только инверсивные</p> <p>Декодировать только инверсные штрих коды Data Matrix.</p>					
<p>Автоопределение</p> <p>Декодировать обычные и инверсивные штрих коды Data Matrix barcodes.</p>					

Maxicode	Решите, использовать ли Maxicode.	Включен				
QR Code	Решите, использовать ли QR Code.	Включен				
Инверсивные QR Code	<p>Определите, нужно ли декодировать инверсивные коды qr code.</p> <table border="1"> <tr> <td>Только обычные</td> </tr> <tr> <td>Декодировать только обычные коды QR Code.</td> </tr> <tr> <td>Только инверсивные</td> </tr> <tr> <td>Декодировать только инверсные штрих коды QR Code.</td> </tr> </table>	Только обычные	Декодировать только обычные коды QR Code.	Только инверсивные	Декодировать только инверсные штрих коды QR Code.	Только обычные
Только обычные						
Декодировать только обычные коды QR Code.						
Только инверсивные						
Декодировать только инверсные штрих коды QR Code.						

	<p>Автоопределение</p> <p>Декодировать обычные и инверсивные штрих коды QR Code.</p>							
MicroQR	Решите, использовать ли MicroQR.	Включен						
Aztec	Решите, использовать ли Aztec.	Включен						
Инверсивные Aztec	<p>Определите, нужно ли декодировать инверсивные коды Aztec.</p> <table border="1"> <tr> <td>Только обычные</td> </tr> <tr> <td>Декодировать только обычные коды Aztec.</td> </tr> <tr> <td>Только инверсивные</td> </tr> <tr> <td>Декодировать только инверсные штрих коды Aztec.</td> </tr> <tr> <td>Автоопределение</td> </tr> <tr> <td>Декодировать обычные и инверсивные штрих коды Aztec.</td> </tr> </table>	Только обычные	Декодировать только обычные коды Aztec.	Только инверсивные	Декодировать только инверсные штрих коды Aztec.	Автоопределение	Декодировать обычные и инверсивные штрих коды Aztec.	Только обычные
Только обычные								
Декодировать только обычные коды Aztec.								
Только инверсивные								
Декодировать только инверсные штрих коды Aztec.								
Автоопределение								
Декодировать обычные и инверсивные штрих коды Aztec.								

Различные настройки

Считыватель	Описание	По умолчанию
Различные настройки		---

Передача идентификатора кода	Решите, нужно ли включать идентификатор кода AIM в начало данных. <ul style="list-style-type: none">▶ Нет▶ Символ идентификатора кода AIM Каждый идентификатор кода AIM состоит из последовательности из трех символов “]cm” – <ul style="list-style-type: none">▶] = flag символ (ASCII 93)▶ C = code символ (см. Ниже)▶ M = modifier символ (см. Ниже)	Нет
------------------------------	--	-----

HF RFID СЧИТЫВАТЕЛЬ

HF RFID считыватель поддерживает ISO14443A (Mifare) и B, 15693.

Блок по умолчанию RFID метки

Тип метки	Стандарт	Блок/страница по умолчанию
Mifare	ISO 14443A	4
SR176	ISO 14443B	4
ICODE SLI	ISO 15693	3
LRI512	ISO 15693	0
SRF55VxxP	ISO 15693	3
EM4135	ISO 15693	0
Tag-it HF-I	ISO 15693	0
Others	ISO 15693	0
ICODE	ICODE® (Phillips)	5
Tag-it	Tag-it® (TI)	0